



## BEZBEDNOSNA PRAVILA I PREPORUKE ZA OSOBU KOJA OBAVLJA UGRADNJU

- Pre nego što započnete postupak ugradnje i upotrebe uređaja, pročitajte ovaj vodič.
- Prilikom ugradnje unutrašnje i spoljašnje jedinice, deci bi trebalo zabraniti pristup radnom prostoru. Može doći do nepredviđenih nesrećnih slučajeva.
- Uverite se da je osnova spoljašnje jedinice dobro pričvršćena.
- Uverite se da vazduh ne može da dospe do instalacija sa rashladnim sredstvom i proverite da li rashladno sredstvo curi prilikom pomeranja klima uređaja.
- Nakon ugradnje klima uređaja, obavite ciklus testiranja i zabeležite radne podatke.
- Specifikacije osigurača postavljenog u okviru ugrađene kontrolne jedinice su 4A / 250 V.
- Unutrašnju jedinicu zaštitite osiguračem odgovarajućeg kapaciteta za maksimalnu ulaznu struju ili nekim drugim uređajem za zaštitu od preopterećenja.
- Uverite se da napon odgovara podacima navedenim na pločici sa specifikacijom. Održavajte čistoću prekidača ili utikača. Pravilno i čvrsto postavite utikač u utičnicu, čime ćete izbeći rizik od strujnog udara ili požara nastalog usled neadekvatnog kontakta.
- Proverite da li utičnica odgovara utikaču. Ukoliko to nije slučaj, zamenite utičnicu.
- Uređaj mora biti opremljen elementom za isključivanje sa napajanja kojim se kontakt svih polova razdvaja, čime se omogućava potpuno isključenje u uslovima prenapona kategorije III, a pomenuto sredstvo mora biti u sklopu trajnog razvoda i u skladu sa pravilima ožičavanja.
- Instaliranje klima uređaja moraju da obave profesionalne ili kvalifikovane osobe.
- Nemojte ugrađivati uređaj na mestima udaljenim manje od 50 cm od zapaljivih supstanci (alkohola itd.) ili od posuda pod pritiskom (npr. boca sa sprejevima).
- Ukoliko se uređaj upotrebljava u prostorima koji nemaju mogućnost provetranja, neophodno je preduzeti mere predostrožnosti u cilju sprečavanja svakog curenja rashladnog gasa u spoljašnju sredinu i nastanka opasnosti od požara.
- Pakovni materijal se može reciklirati i trebalo bi ga odložiti u zasebne kontejnere za otpad. Na kraju životnog veka ovog klima uređaja, odnesite ga u specijalizovani centar za prikupljanje otpada kako biste ga odložili.
- Klima uređaj koristite isključivo na način naveden u ovoj brošuri. Namena ovih uputstava nije da pokriju sve moguće uslove i okolnosti. Kao i kod svakog električnog uređaja namenjenog za upotrebu u domaćinstvu, prilikom ugradnje, upotrebe i održavanja ovog proizvoda uvek se preporučuje primena zdravog razuma i opreza.
- Uređaj mora biti ugrađen u skladu sa važećim nacionalnim propisima.
- Pre nego što pristupite priključcima, morate isključiti celokupno napajanje.
- Ugradnja uređaja se mora obaviti u skladu sa nacionalnim propisima o ožičavanju.
- Ovaj uređaj mogu koristiti deca uzrasta od 8 i više godina, kao i osobe sa umanjnim fizičkim, čulnim ili mentalnim sposobnostima ili osobe bez iskustva i znanja, ukoliko su pod nadzorom ili ukoliko su dobili uputstva o bezbednoj upotrebi uređaja i shvataju opasnosti koje upotreba istog nosi. Deca ne smeju da se igraju uređajem. Deca ne smeju da obavljaju čišćenje i korisničko održavanje uređaja bez nadzora.



## BEZBEDNOSNA PRAVILA I PREPORUKE ZA KORISNIKA

- Ne pokušavajte da samostalno obavite ugradnju klima uređaja; uvek kontaktirajte specijalizovano tehničko osoblje.
- Čišćenje i održavanje mora da obavi specijalizovano tehničko osoblje. Pre nego što započnete postupak čišćenja ili održavanja, uvek isključite uređaj iz struje.
- Uverite se da napon odgovara podacima navedenim na pločici sa specifikacijom. Održavajte čistoću prekidača ili utikača. Pravilno i čvrsto postavite utikač u utičnicu, čime ćete izbeći rizik od strujnog udara ili požara nastalog usled neadekvatnog kontakta.
- Ne isključujte uređaj u toku rada izvlačenjem utikača iz utičnice, jer na taj način može doći do stvaranja varnica i nastanka požara itd.
- Ovaj uređaj je napravljen za klimatizaciju prostorija u domaćinstvu i ne sme se upotrebljavati ni u koje druge svrhe, poput sušenja veša, hlađenja hrane itd.
- Pakovni materijal se može reciklirati i trebalo bi ga odložiti u zasebne kontejnere za otpad. Na kraju životnog veka ovog klima uređaja, odnesite ga u specijalizovani centar za prikupljanje otpada kako biste ga odložili.
- Uvek koristite uređaj sa montiranim filterom za vazduh. Upotreba klima uređaja bez filtera za vazduh može da dovede do prekomerne akumulacije prašine ili otpadnih materija u unutrašnjosti uređaja, što naknadno može

da izazove kvarove.

- Korisnik ima odgovornost da kontaktira kvalifikovanog tehničara radi ugradnje uređaja, pri čemu tehničar mora da proveri da li je uzemljenje u skladu sa važećim zakonom, kao i da ugradi termomagnetski prekidač.
- Baterije daljinskog upravljača se moraju reciklirati ili pravilno odlagati.
- Odlaganje iskorišćenih baterija --- Baterije odložite kao sortirani komunalni otpad na dostupnim punktovima za prikupljanje.
- Nemojte nikada biti izloženi direktnom strujanju hladnog vazduha tokom dužeg vremenskog perioda. Direktno i dugotrajno izlaganje hladnom vazduhu može predstavljati opasnost po Vaše zdravlje. Posebno treba poveriti računara u prostorijama u kojima borave deca ili stare ili bolesne osobe.
- Ukoliko iz uređaja izlazi dim ili ukoliko se oseća miris paljevine, odmah prekinite dovod struje i kontaktirajte servisni centar.
- Duža upotreba uređaja pri pomenutim uslovima može da dovede do nastanka požara ili da izazove strujni udar.
- Uverite se da popravke na uređaju obavlja isključivo servisni centar ovlašćen od strane proizvođača. Nepravilnim popravljanjem uređaja, korisnik može biti izložen riziku od strujnog udara itd.
- Otključite automatski prekidač ukoliko uređaj ne planirate da koristite tokom dužeg vremenskog perioda. Pravac kretanja vazduha mora biti pravilno podešen.
- Horizontalna krlca za umeravanje vazduha se moraju usmeriti ka dole u režimu grejanja i ka gore u režimu hlađenja.
- Ovaj uređaj koristite isključivo na način naveden u ovoj brošuri. Namena ovih uputstava nije da pokriju sve moguće uslove i okolnosti. Kao i kod svakog električnog uređaja, namenjenog za upotrebu u domaćinstvu, prilikom ugradnje, upotrebe i održavanja ovog proizvoda uvek se preporučuje primena zdravog razuma i opreza.
- Kada se uređaj ne upotrebljava tokom dužeg vremenskog perioda, kao i pre svakog čišćenja ili održavanja, uverite se da uređaj nije povezan sa napajanjem.
- Odabir najadekvatnije temperature može sprečiti oštećenje uređaja.



## BEZBEDNOSNA PRAVILA I ZABRANE

- Nemojte savijati, vući ili pritiskati kabl za napajanje, jer ga na taj način možete oštetiti. Do pojave strujnih udara ili požara verovatno dolazi usled oštećenja kabla za napajanje. Zamenu oštećenog kabla za napajanje mora da obavi isključivo specijalizovano tehničko osoblje.
- Ne upotrebljavajte produžne kablove ili grupne prekidače.
- Nemojte dodirivati uređaj ukoliko ne nosite ništa na stopalima ili ukoliko su Vam delovi tela mokri ili vlažni.
- Nemojte blokirati otvor za ulaz ili izlaz vazduha na unutrašnjoj ili spoljašnjoj jedinici.
- Blokiranje pomenutih otvora dovodi do smanjenja radne efikasnosti klima uređaja, praćeno potencijalnim naknadnim kvarovima ili oštećenjima.
- Nikako nemojte menjati karakteristike uređaja.
- Nemojte instalirati uređaj u prostorijama koje u vazduhu mogu sadržati gas, ulje ili sumpor, kao ni u blizini izvora toplote.
- Ovaj uređaj nije namenjen osobama (uključujući decu) sa umanjnim fizičkim, čulnim ili mentalnim sposobnostima, kao ni osobama bez iskustva i znanja, osim ukoliko su pod nadzorom osobe odgovorne za njihovu bezbednost ili ukoliko su od pomenute osobe dobili uputstva o upotrebi uređaja.
- Nemojte se penjati na uređaj, niti na njega stavljati teške ili vrele predmete.
- Ne ostavljajte prozore ili vrata otvorena tokom dužeg vremenskog perioda prilikom rada uređaja.
- Ne usmeravajte strujanje vazduha prema biljkama ili životinjama.
- Dugo direktno izlaganje strujanju hladnog vazduha iz klima uređaja može da ima nepovoljno dejstvo na biljke i životinje.
- Ne dovodite klima uređaj u dodir sa vodom.
- Ovo može oštetiti električne izolacije, što dovodi do strujnog udara.
- Nemojte se penjati na spoljašnju jedinicu, niti na nju stavljati bilo kakve predmete.
- Nikada ne ubacujte štap ili slični predmet u uređaj. Pomenuti predmet može dovesti do nastanka povreda.
- Decu treba nadgledati kako biste se uverili da se ne igraju uređajem. Ukoliko je kabl za napajanje oštećen, njegovu zamenu mora da obavi proizvođač, njegov ovlašćeni servis ili osoba sa sličnim kvalifikacijama kako bi se izbegao nastanak opasnosti.

# NAZIVI DELOVA

## Unutrašnja jedinica

Br.	Opis
1	Prednji panel
2	Filter za vazduh
3	Opcioni filter (ukoliko je instaliran)
4	LED displej
5	Prijemnik signala
6	Poklopac konektorskog bloka
7	Jonizator (ukoliko je instaliran)
8	Vertikalna krilca za usmeravanje vazduha
9	Taster za hitne slučajeve
10	Pločica sa specifikacijom za unutrašnju jedinicu (lokacija je opciona)
11	Krilce za usmeravanje strujanja vazduha
12	Daljinski upravljač

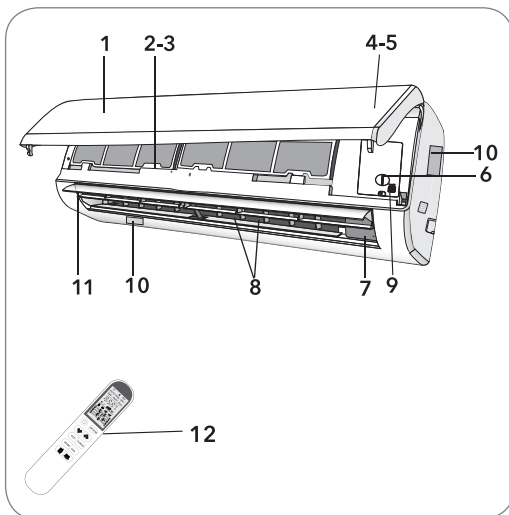

## Spoljašnja jedinica

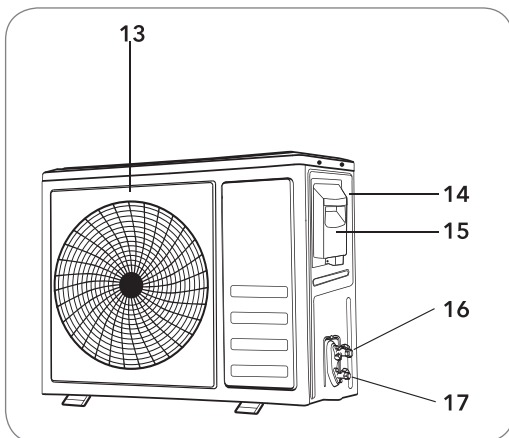

Br.	Opis
13	Rešetka na otvoru za izlaz vazduha
14	Pločica sa specifikacijom za spoljašnju jedinicu
15	Poklopac konektorskog bloka
16	Ventil za gas
17	Ventil za tečnost



**Napomena:** Slike prikazane na prethodnim ili narednim stranicama predstavljaju samo ilustraciju uređaja i možda ne odgovaraju izgledu konkretnih jedinica koje ste kupili.

# DISPLEJ UNUTRAŠNJE JEDINICE



No.	Led	Funkcija
1	MIROVANJE	 Režim MIROVANJA (SLEEP)
2	Displej sa temperaturnim vrednostima (ukoliko postoji) / Šifra greške	 1. Osvetljen je tokom rada opcije Tajmer, kada je klima uređaj uključen 2. Prikazuje šifru nepravilnosti u radu kada dođe do kvara.
3	TAJMER	 Osvetljen je tokom rada opcije Tajmer.

 Oblik i položaj prekidača i indikatora se mogu razlikovati zavisno od modela, ali njihova funkcija je ista.

## FUNKCIJA ZA HITNE SLUČAJEVE I FUNKCIJA AUTOMATSKOG RESTARTOVANJA

### Funkcija za hitne slučajeve

Ukoliko daljinski upravljač ne funkcioniše ili ukoliko je potrebno održavanje, postupajte na sledeći način:

- Otvorite i podignite prednji panel do ugla koji Vam omogućava da dohvatite taster za hitne slučajeve.
- Kod modela sa grejanjem, jedanput pritisnite taster za hitne slučajeve i uređaj će raditi u režimu HLADENJE (COOL). Pritisnite taster i drugi put u roku od 3 sekunde i uređaj će raditi u režimu GREJANJE (HEAT). Pritisnite taster i treći put nakon 5 sekundi i uređaj će se isključiti.
- Kod modela koji imaju samo opciju hlađenja, jedanput pritisnite taster za hitne slučajeve i uređaj će raditi u režimu HLADENJE (COOL). Pritisnite ponovo i uređaj će se isključiti.

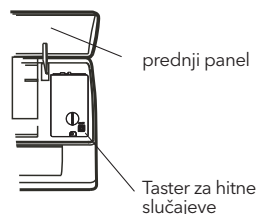







Taster za hitne slučajeve se nalazi na poklopcu kutije za hitne slučajeve jedinice, ispod prednjeg panela.



### Funkcija automatsko restartovanje



Uređaj je unapred podešen tako da ima funkciju automatskog restartovanja. U slučaju iznenadnog nestanka struje, modul će memorisati podešavanja unešena pre nestanka struje. Nakon ponovnog uspostavljanja napajanja, jedinica će se automatski restartovati, pri čemu će memorijska funkcija sačuvati prethodna podešavanja.

 Oblik i lokacija tastera za hitne slučajeve mogu se razlikovati zavisno od modela, ali njegova funkcija ostaje ista.

## DALJINSKI UPRAVLJAČ

Br.	Taster	Funkcija
1		Za uključivanje ili isključivanje klima uređaja.
2	OPTION	Za aktiviranje ili deaktiviranje opcione funkcije (Pogledajte sledeću tabelu).
3	∨	Za smanjenje temperaturnih vrednosti, podešavanje vremena ili odabir funkcije.
4	∧	Za povećanje temperaturnih vrednosti, podešavanje vremena ili odabir funkcije.
5	ECO	Za aktiviranje/deaktiviranje funkcije ECO (EKO), kojom se omogućava da uređaj automatski podesi svoj rad tako da ostvari uštedu energije.
6	TURBO	Pritisnite ovaj taster kako biste aktivirali/deaktivirali Super funkciju, kojom se omogućava da uređaj za najkraće vreme dostigne prethodno podešenu temperaturu.
7	MODE	Za odabir režima rada (AUTO (AUTOMATSKI), COOL (HLADENJE), DRY (ISUŠIVANJE), FAN (VENTILACIJA), HEAT (GREJANJE))
8	FAN	Za odabir brzine rada ventilatora prema sledećem redosledu: auto (automatski)/mute (tiho)/low (sporo)/mid (srednje)/mid (srednje)/high (brzo)/high (brzo)/turbo, na način prikazan na sledećoj ilustraciji Treperi 
9		1. Ukoliko pritisak zadržite duže od 2 sekunde, aktiviraćete swing kretanje vertikalnog krilca za usmeravanje vazduha (ulevo/udesno) ili ćete ga deaktivirati. 2. Ukoliko pritisak zadržite tokom perioda do 2 sekunde, uglovi swing kretanja vertikalnog krilca za usmeravanje vazduha ciklično će se smenjivati sledećim redosledom.  deaktiviranje
10		1. Ukoliko pritisak zadržite duže od 2 sekunde, aktiviraćete swing kretanje horizontalnih krilaca za usmeravanje vazduha (ulevo/udesno) ili ćete ga deaktivirati. 2. Ukoliko pritisak zadržite tokom perioda do 2 sekunde, uglovi swing kretanja horizontalnih krilaca za usmeravanje vazduha (ulevo/udesno) ciklično će se smenjivati sledećim redosledom.  deaktiviranje



UKLJUČENO / ISKLJUČENO	Režim	OPCIJE
UKLJUČENO	<b>AUTO (AUTOMATSKI)</b>	TIMER (TAJMER), DISPLAY (DISPLEJ), HEALTH (UNAPREĐENJE ZDRAVLJA), I FEEL (TRENUTNA TEMP.)
	<b>COOL (HLADENJE)</b>	MER (TAJMER), DISPLAY (DISPLEJ), HEALTH (UNAPREĐENJE ZDRAVLJA), SLEEP (MIROVANJE), MILDEW (PROTIV BUDI), I FEEL (TRENUTNA TEMP.) 
	<b>DRY (ISUŠIVANJE)</b>	TIMER (TAJMER), DISPLAY (DISPLEJ), HEALTH (UNAPREĐENJE ZDRAVLJA), MILDEW (PROTIV BUDI), I FEEL (TRENUTNA TEMP.)
	<b>FAN (VENTILACIJA)</b>	TIMER (TAJMER), DISPLAY (DISPLEJ), HEALTH (UNAPREĐENJE ZDRAVLJA), I FEEL (TRENUTNA TEMP.)
	<b>HEAT (GREJANJE)</b>	TIMER (TAJMER), DISPLAY (DISPLEJ), HEALTH (UNAPREĐENJE ZDRAVLJA), SLEEP (MIROVANJE), I FEEL (TRENUTNA TEMP.), 8°C H 

UKLJUČENO / ISKLJUČENO	Režim	OPCIJE
ISKLJUČENO	<b>AUTO (AUTOMATSKI)</b>	CLEAN (ČIŠĆENJE), TIMER (TAJMER), DISPLAY (DISPLEJ), HEALTH (UNAPREĐENJE ZDRAVLJA), I FEEL (TRENUTNA TEMP.)
	<b>COOL (HLAĐENJE)</b>	CLEAN (ČIŠĆENJE), TIMER (TAJMER), DISPLAY (DISPLEJ), HEALTH (UNAPREĐENJE ZDRAVLJA), SLEEP (MIROVANJE), MILDEW (PROTIV BUĐI), I FEEL (TRENUTNA TEMP.) 
	<b>DRY (ISUŠIVANJE)</b>	CLEAN (ČIŠĆENJE), TIMER (TAJMER), DISPLAY (DISPLEJ), HEALTH (UNAPREĐENJE ZDRAVLJA), MILDEW (PROTIV BUĐI), I FEEL (TRENUTNA TEMP.)
	<b>FAN (VENTILACIJA)</b>	CLEAN (ČIŠĆENJE), TIMER (TAJMER), DISPLAY (DISPLEJ), HEALTH (UNAPREĐENJE ZDRAVLJA), I FEEL (TRENUTNA TEMP.)
	<b>HEAT (GREJANJE)</b>	CLEAN (ČIŠĆENJE), TIMER (TAJMER), DISPLAY (DISPLEJ), HEALTH (UNAPREĐENJE ZDRAVLJA), SLEEP (MIROVANJE), I FEEL (TRENUTNA TEMP.), 8°C H 



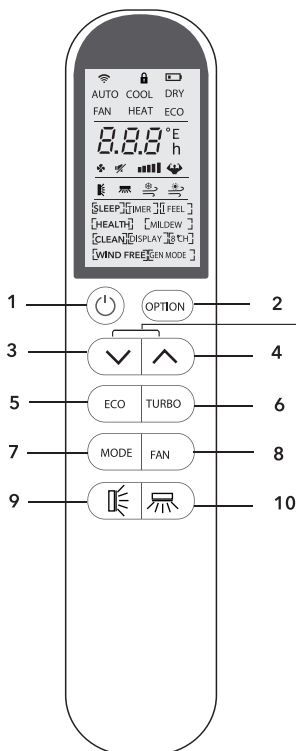







 Kada pritisnete neki od sledećih tastera ili izaberete neke od sledećih opcionih funkcija, začujete zvučni signal. Izvinjavamo se ukoliko konkretni model ne poseduje pomenutu funkciju.

	(Opciona funkcija: PRIJATNO RASHLAĐUJUĆI protok vazduha)	<b>HEALTH</b>	UNAPREĐENJE ZDRAVLJA (Opciona funkcija: jonizacija)
	(Opciona funkcija: PRIJATNO ZAGREVAJUĆI protok vazduha)		(taster: SWING KRETANJE ULEVO/ UDESNO)

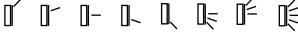
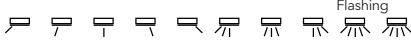

Istovremeno pritisnite i zadržite pritisak na tasterima  i  duže od 3 sekunde kako biste aktivirali ili deaktivirali funkciju Zaključavanje (Lock)

## Značenje simbola prikazanih na tačnom kristalnom displeju

Br.	Simboli	Značenje
1		Jedan indikator
2		Indikator funkcije Zaključavanje (Lock)
3		Indikator baterije
4	AUTO	Indikator režima Automatski
5	COOL	Indikator režima Hlađenje
6	DRY	Indikator režima Isušivanje
7	FAN	Indikator režima Ventilacija
8	HEAT	Indikator režima Grejanje
9	ECO	Indikator funkcije EKO
10	23.5 h [TIMER]	Indikator tajmera
11	28.5 °C	Indikator temperature
12		Indikator brzine ventilatora: Auto (automatski), low (sporo), low (sporo), mid (srednje), mid (srednje), high (brzo)
13		Indikator isključenog zvuka
14		Indikator opcije SUPER
15		Indikator ugla swing kretanja za usmeravanje horizontalnog krilca vazduha
16		Indikator ugla swing kretanja vertikalnih krilaca za usmeravanje vazduha
17		Indikator prijatno rashlađujućeg protoka vazduha
18		Indikator prijatno zagrevajućeg protoka vazduha
19	[SLEEP] [TIMER] [I FEEL] [HEALTH] [MILDEW] [CLEAN] [DISPLAY] [8°C] [WIND FREE] [GEN MODE]	Indikator opcionih funkcija  Napomene: Kod trenutnih modela ne postoje opcije HEALTH (UNAPREDENJE ZDRAVLJA)/ WIND FREE (BEZ VAZDUŠNOG KRETANJA)/ GEN MODE (OPŠTI REŽIM), zbog čega se izvinjavamo.

 Kod trenutnih modela nije moguć odabir sledećih uglova, zbog čega se izvinjavamo.



## Zamena baterija

Skinite poklopac ležišta za baterije na poledini daljinskog upravljača tako što ćete ga kliznim pokretom povući u smeru strelice. Postavite baterije prema polovima (+ i -) prikazanim na daljinskom upravljaču. Ponovo postavite poklopac ležišta za baterije tako što ćete ga kliznim pokretom vratiti na njegovo mesto.

**!** Stavite 2 baterije LRO 3 AAA (1,5 V). Ne upotrebljavajte punjive baterije. Kada podaci na displeju više ne budu čitljivi, zamenite stare baterije novim baterijama istog tipa. Nemojte odlagati baterije kao nesortirani komunalni otpad. Pomenuti otpad je neophodno zasebno prikupljati radi njegovog posebnog tretiranja.

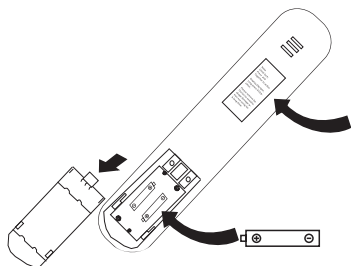

Napomena:

### Zaključavanje zbog bezbednosti dece:

Istovremeno pritisnite tastere  $\vee$  i  $\wedge$  radi aktiviranja ove opcije

### UKLJUČIVANJE/ISKLJUČIVANJE Displeja:

Dugo zadržite pritisak na tasteru ECO (EKO)

Izvadite baterije kako biste izbegli oštećenje nastalo njihovim curenjem prilikom dugog nekorišćenja daljinskog upravljača.

### **!** UPOZORENJE!

1. Usmerite daljinski upravljač prema klima uređaju.
2. Uverite se da se između daljinskog upravljača i prijemnika signala unutrašnje jedinice ne nalaze nikakvi predmeti.
3. Nikada ne ostavljajte daljinski upravljač izložen dejstvu sunčevih zraka.
4. Držite daljinski upravljač na udaljenosti od najmanje 1 m od TV uređaja ili drugih električnih uređaja.

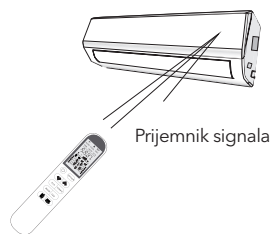

## UPUTSTVA ZA RAD SA UREĐAJEM

Vazduh koji ventilator usisava ulazi kroz rešetke i prolazi kroz filter, a zatim se hladi/isušuje ili zagreva pomoću razmenjivača toplote.

Vazduh se na izlazu usmerava ka gore ili dole pomoću horizontalnih krilaca za usmeravanje vazduha koje pokreće motor, dok se manuelno može usmeravati udesno ili ulevo pomoću vertikalnih krilaca za usmeravanje vazduha. Kod nekih modela, motor može kontrolisati i vertikalna krilca za usmeravanje vazduha.

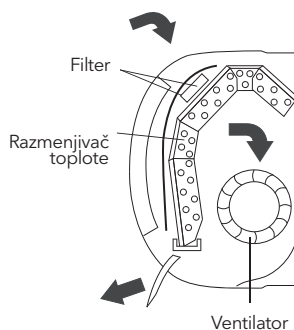



## „Swing“ kontrola vazdušnog strujanja

1. Pritisnite taster  kako biste aktivirali „FLAP“ kretanje
  1. Ukoliko pritisak zadržite tokom perioda do 2 sekunde, u okviru swing kretanja ciklično će se smenjivati sledeći položaji krilaca

 deaktiviranje

2. Ukoliko pritisak zadržite duže od 2 sekunde, deaktiviraćete ovu opciju. Strujanje vazduha se naizmenično usmerava ka gore, a zatim ka dole, kako bi se garantovala ravnomerna raspoređenost vazduha u prostoriji.

2. Pritisnite taster  kako biste aktivirali „vertikalna krilca za usmeravanje vazduha“ koje kontroliše motor

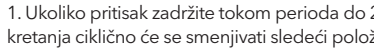
 deaktiviranje

1. Ukoliko pritisak zadržite tokom perioda do 2 sekunde, u okviru swing kretanja ciklično će se smenjivati sledeći položaji krilaca
  1. Ukoliko pritisak zadržite duže od 2 sekunde, deaktiviraćete ovu opciju. Strujanje vazduha se naizmenično usmerava ulevo, a zatim udesno. (Opciona funkcija, zavisno od modela)

Vertikalna krilca za usmeravanje vazduha se ručno pozicioniraju i nalaze ispod horizontalnih krilaca za usmeravanje vazduha. Ona omogućavaju usmeravanje strujanja vazduha udesno ili ulevo.

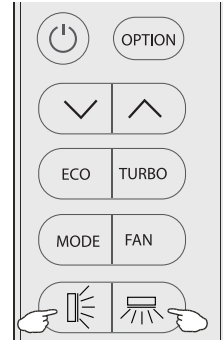

### UPOZORENJE!

- Ovo podešavanje se mora obaviti kada je uređaj isključen.
- Nemojte nikada manuelno pozicionirati „horizontalna krilca“, jer može doći do ozbiljnog oštećenja njihovog osetljivog mehanizma!
- Nemojte nikada stavljati prste, štapove ili druge predmete u otvore za ulaz ili izlaz vazduha. Pomenuti slučajni kontakt sa neizolovanim delovima bi mogao da izazove nepredvidivu štetu ili povredu.
- Kod trenutnih modela nije moguć odabir sledećih uglova, zbog čega se izvinjavamo.



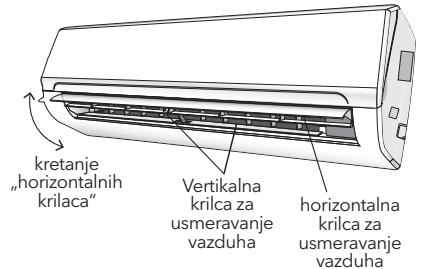

 treperi



## Režim hlađenje

**COOL**

Funkcija hlađenja omogućava rashlađivanje prostorije klima uređajem, uz istovremeno smanjenje vlažnosti vazduha.

Da biste aktivirali funkciju hlađenja (COOL), pritisnite taster **MODE** (REŽIM) sve dok se na displeju ne pojavi simbol COOL. Funkcija hlađenja se aktivira podešavanjem temperature na vrednosti niže od temperaturnih vrednosti u prostoriji pomoću tastera  ili . Kako biste optimizovali funkcionisanje klima uređaja, podesite temperaturu (1), brzinu (2) i pravac strujanja vazduha (3) pritiskanjem naznačenih tastera.

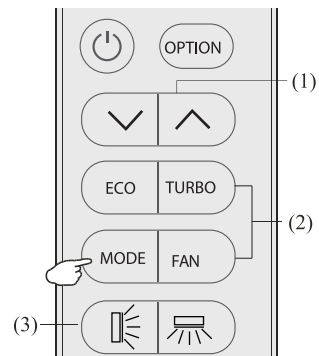

## Režim GREJANJE

HEAT

Funkcija grejanja omogućava zagrevanje prostorije klima uređajem.

Da biste aktivirali funkciju grejanja (HEAT), pritisnite taster **MODE** (REŽIM) sve dok se na displeju ne pojavi simbol HEAT. Podesite temperaturu na vrednosti više od temperaturnih vrednosti u prostoriji pomoću tastera  $\downarrow$  ili  $\uparrow$ . Kako biste optimizovali funkcionisanje klima uređaja, podesite temperaturu (1), brzinu (2) i pravac strujanja vazduha (3) pritiskanjem naznačenih tastera.



### UPOZORENJE!

U okviru režima GREJANJE, uređaj može automatski aktivirati ciklus otapanja, koji je od suštinske važnosti za čišćenje leda sa hladnjaka radi ponovnog uspostavljanja njegove funkcije razmene toplote. Ovaj proces obično traje između 2 i 10 minuta. Tokom postupka otapanja, ventilator u okviru unutrašnje jedinice će prestati sa radom. Nakon otapanja, uređaj automatski nastavlja svoj rad u režimu GREJANJE.

## Režim ISUŠIVANJE

DRY

Ovom funkcijom se smanjuje vlažnost vazduha, što prostoriju čini prijatnijom.

Da biste podesili režim **ISUŠIVANJE** (DRY), pritisnite taster **MODE** (REŽIM) sve dok se na displeju ne pojavi simbol DRY. Na taj način se aktivira automatska funkcija naizmeničnog smenivanja ciklusa hlađenja i ventilacije vazduha.

## Režim VENTILACIJA (ne odnosi se na taster ventilator)

FAN

Klima uređaj radi isključivo u režimu Ventilacija.

Da biste aktivirali režim VENTILACIJA (FAN), pritisnite taster **MODE** (REŽIM) sve dok se na displeju ne pojavi simbol FAN.

## AUTOMATSKI režim

AUTO

Automatski režim.

Da biste aktivirali AUTOMATSKI (AUTO) režim rada, pritisnite taster **MODE** (REŽIM) na daljinskom upravljaču sve dok se na displeju ne pojavi simbol AUTO. U okviru AUTOMATSKOG režima, klima uređaj će raditi automatski, zavisno od ambijentalnih temperaturnih vrednosti.

## Funkcija DISPLEJ (Displej na unutrašnjoj jedinici)

DISPLAY

Za uključivanje/isključivanje LED displeja na panelu.

Najpre pritisnite taster **OPTION** (OPCIJA), a zatim izaberite opciju **DISPLAY** (DISPLEJ) pritiskanjem tastera  $\uparrow$  ili  $\downarrow$  sve dok simbol **DISPLAY** ne počne da treperi. Ponovo pritisnite taster **OPTION** (OPCIJA) kako biste isključili LED displej na panelu, pri čemu će se na displeju daljinskog upravljača pojaviti **DISPLAY**. Ponovite postupak kako biste uključili LED displej.

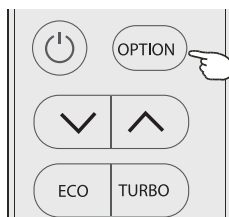

## Funkcija EKO

**ECO**

Klima uređaj radi u ekonomičnom režimu.

Samo u okviru modela za grejanje ili hlađenje, pritisnite taster **ECO** (EKO) i na displeju će se prikazati simbol **ECO**. Klima uređaj će raditi uz uštedu energije. Da biste ovu funkcija otkazali, pritisnite taster **MODE** (REŽIM) kako biste aktivirali neki drugi režim ili ponovo pritisnite taster **ECO** (EKO).

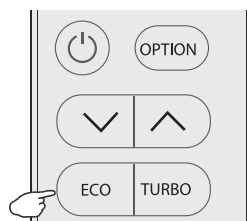

## Funkcija TURBO



Da biste aktivirali funkciju turbo, pritisnjajte taster TURBO ili taster FAN (VENTILATOR) sve dok se na displeju ne pojavi simbol . Da biste ovu funkcija otkazali, pritisnite taster FAN (VENTILATOR) kako biste aktivirali neku drugu brzinu ventilatora ili ponovo pritisnite taster TURBO. U okviru režima AUTO (AUTOMATSKI)/HEAT (GREJANJE)/COOL (HLADENJE)/FAN (VENTILACIJA), nakon što odaberete opciju TURBO, klima uređaj će aktivirati maksimalno podešavanje za ventilator kako bi snažno uduvavao vazduh.

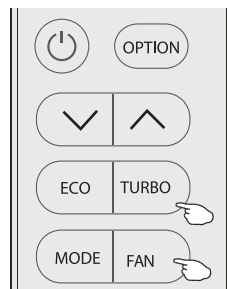

## Funkcija MIROVANJE

**[SLEEP]**

Najpre pritisnite taster OPTION (OPCIJA), a zatim izaberite opciju SLEEP (MIROVANJE) pritiskanjem tastera  $\wedge$  ili  $\vee$  sve dok simbol SLEEP ne počne da treperi. Ponovo pritisnite taster OPTION (OPCIJA) kako biste aktivirali opciju SLEEP (MIROVANJE), pri čemu će se na displeju prikazati [SLEEP]. Ponovite postupak kako biste deaktivirali ovu funkciju. Nakon 10 sati rada u režimu mirovanja, klima uređaj će se ponovo vratiti u prethodno podešeni režim.

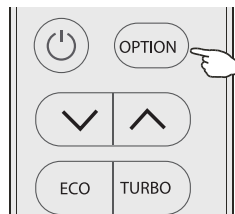

## Funkcija PROTIV BUĐI

**[MILDEW]**

Najpre pritisnite taster OPTION (OPCIJA), a zatim izaberite opciju MILDEW (PROTIV BUĐI) pritiskanjem tastera  $\wedge$  ili  $\vee$  sve dok simbol MILDEW ne počne da treperi. Ponovo pritisnite taster OPTION (OPCIJA) kako biste aktivirali opciju MILDEW (PROTIV BUĐI), pri čemu će se na displeju prikazati [MILDEW]. Ponovite postupak kako biste deaktivirali ovu funkciju. Pomoću ove funkcije, klima uređaj nastavlja da uduvava vazduh još okvirno 15 minuta kako bi se osušili unutrašnji delovi unutrašnje jedinice, čime se sprečava razvoj buđi nakon isključivanja klima uređaja.

Napomena: Funkcija MILDEW (PROTIV BUĐI) dostupna je isključivo u okviru režima DRY (ISUŠIVANJE)/COOLING (HLADENJE)

## Funkcija SAMOČIŠĆENJE



Isključite klima uređaj.

Najpre pritisnite taster **OPTION** (OPCIJA), a zatim izaberite opciju **CLEAN** (ČIŠĆENJE) pritiskanjem tastera  $\wedge$  ili  $\vee$  sve dok simbol **CLEAN** ne počne da treperi. Ponovo pritisnite taster **OPTION** (OPCIJA) kako biste aktivirali opciju **CLEAN** (ČIŠĆENJE), pri čemu će se na displeju prikazati  $\boxed{\text{CLEAN}}$ . Ponovite postupak kako biste deaktivirali ovu funkciju.

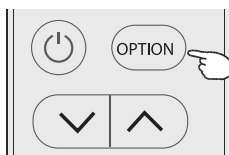

1. Pomoću ove funkcije se uklanjaju nagomilana prljavština, bakterije itd. iz isparivača.
2. Ova funkcija traje oko 30 minuta, nakon čega se ponovo aktivira prethodno podešeni režim. Ovu funkciju možete otkazati i kada je aktivirana pritiskom na taster  $\odot$  ili **MODE** (Režim). Uređaj će se 2 puta zvučno oglasiti po završetku procesa ili po njegovom otkazivanju.
3. Buka koja se javlja tokom ovog procesa je normalna, jer se plastični materijali na toploti šire, a na hladnoći skupljaju.
4. Kako biste izbegli aktiviranje određenih funkcija za zaštitu bezbednosti, predlažemo da ovu funkciju aktivirate pri sledećim ambijentalnim uslovima:

Unutrašnja jedinica	Temp < 30°C
Spoljašnja jedinica	5°C < Temp < 30°C

5. Predlažemo Vam da ovu funkciju koristite jednom u 3 meseca.

## Funkcija 8°C grejanje



Može se podesiti isključivo u režimu Heating (Grejanje).

1. Najpre pritisnite taster **OPTION** (OPCIJA), a zatim izaberite opciju **8°C H** pritiskanjem tastera  $\wedge$  ili  $\vee$  sve dok simbol **8°C H** ne počne da treperi. Ponovo pritisnite taster **OPTION** (OPCIJA) kako biste aktivirali opciju grejanje na 8°C, pri čemu će se na displeju prikazati  $\boxed{8^{\circ}\text{C H}}$ . Ponovite postupak ili promenite režim kako biste deaktivirali ovu funkciju.
2. Pomoću ove funkcije, se aktivira mogućnost uključivanja uređaja na temperaturi od 8°C prilikom grejanja.

## Funkcija TAJMER



Za podešavanje automatskog uključivanja/isključivanja klima uređaja.

Da biste uključili tajmer, pre nego što se pozabavite vremenom: Isključite klima uređaj (koristeći taster  $\odot$ ). Programirajte režim rada pomoću tastera **MODE** (REŽIM) i brzinu ventilatora pomoću tastera **FAN** (VENTILATOR).

Podešavanje/promena/otkazivanje tajmera:

1. Najpre pritisnite taster **OPTION** (OPCIJA), a zatim izaberite opciju Timer (Tajmer) pritiskanjem tastera  $\wedge$  or  $\vee$  sve dok simbol **TIMER** ne počne da treperi;
2. Ponovo pritisnite taster **OPTION** (OPCIJA), pri čemu će simboli sa podacima, poput  $5.0$  h i **TAJMER** početi da trepere;

### Da biste podesili tajmer ili promenili vrednosti tajmera:

1. Pritisnite taster  $\wedge$  ili  $\vee$  kako biste podesili očekivane vrednosti tajmera (vrednosti se povećavaju ili smanjuju u koracima od pola sata). Simboli  $h$  i **TIMER** će treperiti.
2. Pritisnite taster **OPTION** (OPCIJA) ili bez ikakvih aktivnosti sačekajte da istekne narednih 5 sekundi kako biste potvrdili vrednosti tajmera. Na displeju će biti prikazane unapred podešene vrednosti tajmera, poput  $5.0$  h i simbola  $\boxed{\text{TIMER}}$ .

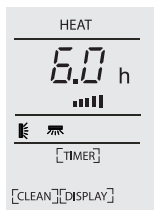
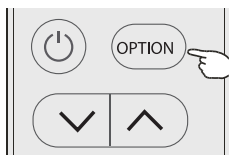

**Slika 1**  
Tajmer za uključivanje, uz isključeni uređaj

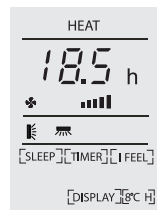

**Slika 2**  
Tajmer za isključivanje, uz uključeni uređaj

### Da otkazete tajmer (ukoliko je funkcija TAJMER aktivirana)

Pritisnite taster **OPTION** (OPCIJA) ili bez ikakvih aktivnosti sačekajte da istekne narednih 5 sekundi kako biste otkazali tajmer.

Napomena: Celokupni proces mora biti obavljen u intervalu do 5 sekundi. U suprotnom, proces će biti otkazan.

## Funkcija TRENUTNA TEMPERATURA



Najpre pritisnite taster **OPTION** (OPCIJA), a zatim izaberite opciju I FEEL (TRENUTNA TEMP.) pritiskanjem tastera  $\wedge$  ili  $\vee$  sve dok simbol I FEEL ne počne da treperi. Ponovo pritisnite taster **OPTION** (OPCIJA) kako biste aktivirali opciju I FEEL (TRENUTNA TEMP.), pri čemu će se na displeju pojaviti  $\boxed{\text{I FEEL}}$ . Ponovite postupak kako biste deaktivirali ovu funkciju. Pomoću ove funkcije, omogućeno je merenje temperature daljinskim upravljačem sa mesta na kome se on u datom trenutku nalazi, kao i slanje ovih podataka klima uređaju u 7 navrata u roku od 2 sata, što klima uređaju omogućava da optimizuje temperaturu Vašeg prostora i pruži Vam maksimalni komfor. Ova funkcija će se automatski deaktivirati nakon 2 sata ili ukoliko sobna temperatura izade iz opsega 0~50°C.

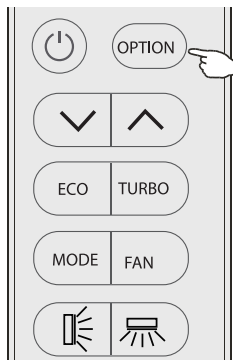

## Radna temperatura

Klima uređaj je programiran da pruži udobnost i omogući odgovarajuće uslove za život, kako je prikazano u sledećim tabelama. Upotreba koja nije u skladu sa navedenim uslovima može dovesti do aktiviranja određenih funkcija zaštite bezbednosti.

### Fiksni klima uređaj:

Temperatura	Režim		
	Hlađenje	Grejanje	Isušivanje
Sobna temperatura	17°C~32°C	0°C~27°C	17°C~32°C
Spoljašnja temperatura	15°C~43°C za T1 klimu	-7°C~24°C	15°C~43°C za T1 klimu
	15°C~52°C za T3 klimu		15°C~52°C za T3 klimu

### Inverterski klima uređaj:

Temperatura	Režim		
	Hlađenje	Grejanje	Isušivanje
Sobna temperatura	17°C~32°C	0°C~30°C	17°C~32°C
Spoljašnja temperatura	15°C~53°C	-20°C~30°C	15°C~53°C
	-15°C~53°C Za modele sa sistemom hlađenja do niskih temperatura		-15°C~53°C Za modele sa sistemom hlađenja do niskih temperatura



### UPOZORENJE!

- Uređaj neće odmah početi da radi ukoliko ga uključite nakon što je bio isključen ili nakon promene režima tokom rada. Ovo je normalna aktivnost sa ciljem samozaštite. Potrebno je da sačekate oko 3 minuta.
- Podaci o kapacitetu i efikasnosti su dobijeni na osnovu testa obavljenog pri maksimalnom opterećenju uređaja tokom rada (Zahteva se najveća brzina pri radu motora unutrašnjeg ventilatora i maksimalni ugao otvaranja horizontalnih i vertikalnih krilaca za usmeravanje vazduha.)

# PRIRUČNIK ZA UGRADNJU

## Važne činjenice

- Ugradnju klima uređaja koji kupite mora da obavi profesionalno osoblje, a „Priručnik za ugradnju“ je namenjen isključivo profesionalnom osoblju koje vrši ugradnju! Specifikacije za ugradnju bi trebalo da budu saglasne sa našim propisima o pružanju usluga održavanja.
- Svako nespretno rukovanje prilikom punjenja zapaljivog rashladnog sredstva može za rezultat imati ozbiljnu povredu ili povrede ljudskog organizma ili organizama ili oštećenje ili oštećenja jednog ili više predmeta.
- Po završetku ugradnje, mora se obaviti test curenja.
- Pre obavljanja postupka održavanja ili popravljavanja klima uređaja koji sadrži zapaljivo rashladno sredstvo, mora se obaviti bezbednosni pregled kako bi se osiguralo da je rizik od požara sveden na minimum.
- Uređaj je potrebno pokrenuti pri kontrolisanoj proceduri kako bi se osiguralo da je svaki rizik koji tokom rada može da izazove zapaljivi gas ili isparenje sveden na minimum.
- Zahtevi u vezi sa ukupnom težinom dopunjenog rashladnog sredstva i površinom prostorije koja će biti opremljena klima uređajem (su prikazani kako je navedeno u sledećim tabelama GG.1 i GG.2)



## Maksimalno punjenje i minimalna potrebna podna površina

$$m_1 = (4 \text{ m}^3) \times \text{LFL}, m_2 = (26 \text{ m}^3) \times \text{LFL}, m_3 = (130 \text{ m}^3) \times \text{LFL}$$

Gde je LFL donja granica paljenja izražena u kg/m<sup>3</sup>, R290 LFL je 0.038 kg/m<sup>3</sup>, R32 LFL je 0.038 kg/m<sup>3</sup>.

### Kod uređaja sa količinom punjenja $m_1 < M < m_2$ :

Maksimalno punjenje za prostoriju vrši se u skladu sa sledećom formulom:

$$m_{\max} = 2.5 \times (\text{LFL})^{5/4} \times h_0 \times (A)^{1/2}$$

Minimalna potrebna podna površina,  $A_{\min}$  za ugradnju uređaja koji se puni rashladnim sredstvom M (kg) određuje se u skladu sa sledećom formulom:

$$A_{\min} = (M / (2.5 \times (\text{LFL})^{5/4} \times h_0))^2$$

Gde je:

$m_{\max}$  maksimalno dozvoljeno punjenje za prostoriju, izraženo u kg;

M količina rashladnog sredstva kojim se uređaj puni, izraženo u kg;

$A_{\min}$  minimalna potrebna površina prostorije, izražena u m<sup>2</sup>;

A površina prostorije, izražena u m<sup>2</sup>;

LFL donja granica paljenja, izražena u kg/m<sup>3</sup>;

$h_0$  visina ugradnje uređaja, izražena u metrima, za izračunavanje  $m_{\max}$  ili  $A_{\min}$ , 1.8 m za zid na kome je montiran.

**Tabela GG.1 - Maksimalno punjenje (kg)**

Kategorija	LFL (kg/m <sup>3</sup> )	h <sub>0</sub> (m)	Podna površina (m <sup>2</sup> )						
			4	7	10	15	20	30	50
R290	0.038	0.6	0.05	0.07	0.08	0.1	0.11	0.14	0.18
		1	0.08	0.11	0.13	0.16	0.19	0.2	0.3
		1.8	0.15	0.2	0.24	0.29	0.34	0.41	0.53
		2.2	0.18	0.24	0.29	0.36	0.41	0.51	0.65
R32	0.306	0.6	0.68	0.9	1.08	0.32	1.53	1.87	2.41
		1	1.14	1.51	1.8	2.2	2.54	3.12	4.02
		1.8	2.05	2.71	3.24	3.97	4.58	5.61	7.254
		2.2	2.5	3.31	3.96	4.85	5.6	6.86	8.85

Tabela GG.2 - Minimalna površina prostorije (m<sup>2</sup>)

Kategorija	LFL (kg/m <sup>3</sup> )	h <sub>0</sub> (m)	Količina kojom se uređaj puni (M) (kg) Minimalna površina prostorije (m <sup>2</sup> )						
			4	7	10	15	20	30	50
R290	0.038		0.152kg	0.228kg	0.304kg	0.456kg	0.608kg	0.76kg	0.988kg
		0.6		82	146	328	584	912	1514
		1		30	53	118	210	328	555
		1.8		9	16	36	65	101	171
		2.2		6	11	24	43	68	115
R32	0.306		1.224kg	1.836kg	2.448kg	3.672kg	4.896kg	6.12kg	7.956kg
		0.6		29	51	116	206	321	543
		1		10	19	42	74	116	196
		1.8		3	6	13	23	36	60
		2.2		2	4	9	15	24	40

## Principi bezbednosti prilikom ugradnje

### 1. Bezbednost lokacije

- Otvoreni plamen je zabranjen
- Neophodna je ventilacija

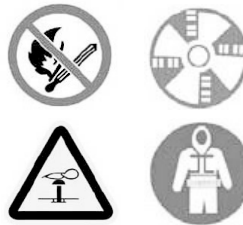

### 2. Bezbednost prilikom rada

- Pazite na statički elektricitet
- Obavezno nošenje zaštitne odeće i rukavica protiv stat. elektriciteta
- Ne koristite mobilni telefon

### 3. Bezbednost prilikom ugradnje

- Detektor curenja rashladnog sredstva
- Odgovarajuća lokacija za ugradnju

#### Imajte u vidu da:

1. Lokacija za ugradnju treba da ima dobru provetrenost.
2. Na lokacijama za ugradnju i održavanje klima uređaja koji za svoj rad koristi rashladno sredstvo R290 ne treba da se obavljaju operacije koje uključuju otvoreni plamen ili lemljenje, dim, uporebu sušnica ili bilo kog drugog izvora toplote iznad 370°C, što lako dovodi do nastanka požara; na lokacijama za ugradnju i održavanje klima uređaja koji za svoj rad koristi rashladno sredstvo R32 ne treba da se obavljaju operacije koje uključuju otvoreni plamen ili lemljenje, dim, uporebu sušnica ili bilo kog drugog izvora toplote iznad 548°C, što lako dovodi do nastanka požara.
3. Prilikom ugradnje klima uređaja, neophodno je preduzeti odgovarajuće mere zaštite od statičkog elektriciteta, kao što su nošenje odeće i/ili rukavica koje pružaju zaštitu od statičkog elektriciteta.
4. Neophodno je odabrati odgovarajuću lokaciju za ugradnju ili održavanje, na kojoj otvori za ulaz i izlaz vazduha na unutrašnjoj i spoljašnjoj jedinici neće biti okruženi preprekama ili neće biti u blizini izvora toplote, kao ni u zapaljivom i/ili eksplozivnom okruženju.
5. Ukoliko, prilikom ugradnje, dođe do curenja rashladnog sredstva u okviru unutrašnje jedinice, neophodno je odmah isključiti ventil za spoljašnju jedinicu, a celokupno osoblje treba da napusti prostoriju tokom perioda od 15 minuta, sve dok rashladno sredstvo potpuno ne iscuri. Ukoliko je proizvod oštećen, takav oštećen proizvod se mora odneti do servisa za održavanje. Zabranjeno je zavarivati cevi za rashladno sredstvo ili obavljati druge operacije na mestu upotrebe uređaja.
6. Neophodno je izabrati lokaciju na kojoj se otvori za ulaz i izlaz vazduha unutrašnje jedinice nalaze u istoj ravni.
7. Neophodno je izbegavati lokacije na kojima se neposredno ispod ravni sa obe strane unutrašnje jedinice nalaze drugi električni proizvodi, strujni prekidači i utičnice, kuhinjski elementi, kreveti, kaučevi i drugi vredni predmeti.

## Poseban alat

Naziv alata	Zahtev(i) u vezi sa upotrebom
Mini vakuum pumpa	Vakuum pumpa treba da bude otporna na eksploziju, da pruža odgovarajući nivo preciznosti, a stepen vakuuma treba da bude niži od 10 Pa.
Uređaj za punjenje	Za punjenje treba da se koristi specijalni uređaj za punjenje otporan na eksploziju, koji pruža odgovarajući nivo preciznosti, sa odstupanjem u smislu punjenja manjim od 5 g.
Detektor curenja	Treba da bude redovno kalibrisan, a njegov stepen curenja na godišnjem nivou ne bi trebalo da prekorači 10 g.
Detektor koncentracije	A. Lokacija za održavanje treba da bude opremljena fiksiranim detektorom koncentracije zapaljivog rashladnog sredstva koji je povezan na bezbednosni alarmni sistem; postototak greške pomenutog uređaja ne sme da bude veći od 5%. B Lokacija za ugradnju treba da bude opremljena prenosnim detektorom koncentracije zapaljivog rashladnog sredstva u okviru koga se alarm aktivira na dva nivoa, zvučnom i vizuelnom; postototak greške pomenutog uređaja ne sme da bude veći od 10%. C. Detektore koncentracije je potrebno redovno kalibrisati. D. Pre upotrebe detektora koncentracije, potrebno je proveriti i potvrditi rad njihovih funkcija.
Manometar	A. Manometre je potrebno redovno kalibrisati. B. Manometar koji se upotrebljava za rashladno sredstvo 22 može se upotrebljavati i za rashladna sredstva R290 i R161; manometar koji se upotrebljava za rashladno sredstvo R410A može se upotrebljavati i za rashladno sredstvo 32.
Aparat za gašenje požara	Prilikom ugradnje i održavanja klima uređaja neophodno je nositi sa sobom aparat(e) za gašenje požara. Na lokaciji na kojoj se vrši održavanje treba da postoje dva ili više tipa aparata za gašenje požara sa suvim prahom, ugljen dioksidom i penom, a takvi aparati za gašenje požara treba da se nalaze na za njih predviđenim lokacijama, sa jasno vidljivim oznakama, kao i da budu pristupačni.

## Izbor lokacije za ugradnju

### Unutrašnja jedinica

- Unutrašnju jedinicu pričvrstite na jak zid na kome nema vibracija.
- Otvori za ulaz i izlaz ne smeju biti blokirani: vazduh bi trebalo da se izduvava tako da zahvati celu površinu prostorije.
- Ne ugrađujte jedinicu blizu izvora toplote, pare ili zapaljivog gasa.
- Ne ugrađujte jedinicu na mestima na kojima će ona biti izložena direktnom dejstvu sunčevih zraka.
- Izaberite lokaciju na kojoj se kondenzovana voda na jednostavan način može ispustiti i sa koje se unutrašnja jedinica lako može povezati sa spoljašnjom jedinicom.
- Redovno proveravajte rad uređaja i oko uređaja ostavite neophodan prostor na način prikazan na slici.
- Izaberite lokaciju koja omogućava lako skidanje filtera.

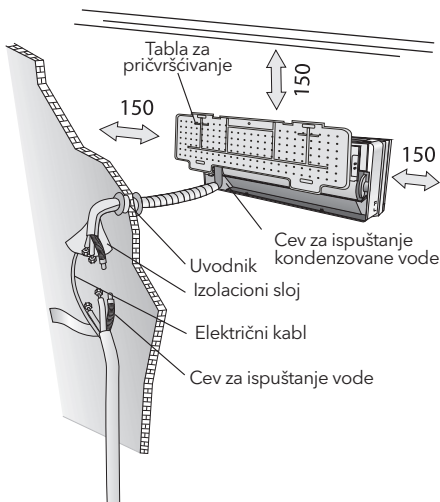



## Spoljašnja jedinica

- Ne ugrađujte spoljašnju jedinicu blizu izvora toplote, pare ili zapaljivog gasa.
- Ne ugrađujte jedinicu na mestima koja su izložena preteranom dejstvu vetra ili prašine.
- Ne ugrađujte jedinicu na mestima gde ljudi često prolaze. Izaberite lokaciju na kojoj ispuštanje vazduha i zvuci rada uređaja neće smetati susjedima.
- Izbegavajte ugradnju jedinice na mestima na kojima će ona biti izložena direktnom dejstvu sunčevih zraka (u suprotnom, po potrebi koristite štitić koji ne treba da ometa protok vazduha).
- Ostavite dovoljno prostora na način prikazan na slici, kako bi vazduh mogao da neometano cirkuliše.
- Spoljašnju jedinicu postavite na bezbedno i čvrsto mesto.
- Ukoliko je spoljašnja jedinica izložena dejstvu vibracija, na nožice jedinice postavite gumene zaptivke.

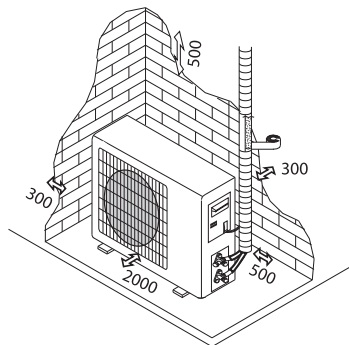

minimalni prostor koji je potrebno ostaviti (izraženo u mm) je prikazan na slici

## Instalacioni dijagram

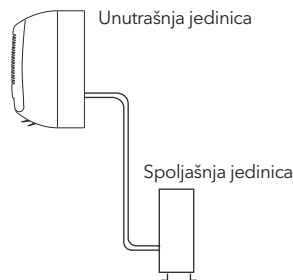
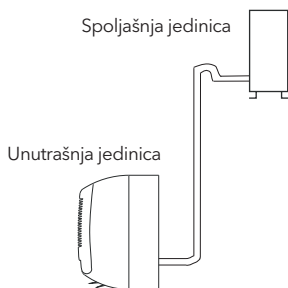

Kupac mora da se uveri da osoba i/ili kompanija koja vrši ugradnju, održavanje ili popravljanje ovog klima uređaja ima potrebne kvalifikacije i iskustvo sa proizvodima koji sadrže rashladno sredstvo.

## Postavljanje unutrašnje jedinice

Pre nego što započnete postupak ugradnje, izaberite lokaciju za unutrašnju i spoljašnju jedinicu, uzimajući u obzir minimalni prostor koji je potrebno ostaviti oko jedinica

### UPOZORENJE!

- Nemojte ugrađivati svoj klima uređaj u vlažnim prostorijama, poput kupatila ili vešernica i sl.
- Lokacija na kojoj se uređaj ugrađuje trebalo bi da bude na visini od 250 cm ili više u odnosu na površinu poda.

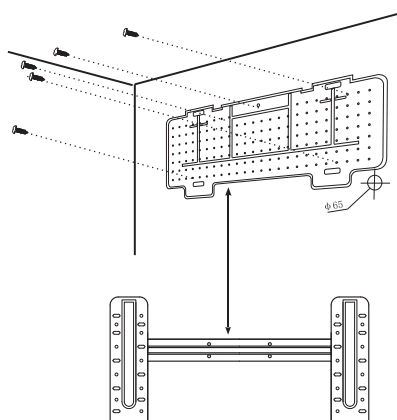

**Prilikom ugradnje, postupajte na sledeći način:****Postavljanje table za pričvršćivanje**

1. Zadnji panel uvek pričvršćujte u odnosu na horizontalnu i vertikalnu ravan;
2. U zidu izbušite otvore dubine 32 mm kako biste pričvrstili tablu;
3. U otvore postavite plastične tiplove;
4. Pričvrstite na zid tablu koja se nalazi na poleđini uređaja pomoću dostavljenih šrafova;
5. Uverite se da je tabla koja se nalazi na poleđini uređaja pričvršćena dovoljno dobro da izdrži težinu

Napomena: Oblik konkretne table za pričvršćivanje se može razlikovati od oblika prikazanog na slici, ali je način postavljanja sličan.

**Bušenje otvora u zidu za sprovođenje cevi**

1. U zidu probušite otvor ( $\phi$  65) za sprovođenje cevi pod blagim silaznim nagibom ka spoljašnjoj strani.
2. U otvor postavite uvodnik za cev kako biste prečili oštećivanje cevi i žica koje povezuju dve jedinice prilikom njihovog provlačenja kroz otvor.

**UPOZORENJE!**

Otvor mora da ima blagi silazni nagib ka spoljašnjoj strani.

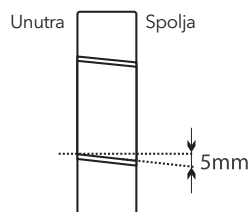

Napomena: Ispusnu cev usmerite ka dole, u pravcu otvora u zidu. U suprotnom, može doći do pojave curenja.

**Električne veze - Unutrašnja jedinica**

1. Otvorite prednji panel.
2. Skinite poklopac na način prikazan na slici (tako što ćete skinuti šrafove ili otvoriti zakačke).
3. Za postavljanje električnih veza, pogledajte dijagram kola, koji se nalazi sa desne strane jedinice, ispod prednjeg panela.
4. Povežite žice kablova sa konektorima za klemu prateći odgovarajuće brojeve. Koristite žice koje podržavaju ulazni napon (pogledajte pločicu sa specifikacijom na jedinici) i koje su u skladu sa svim zahtevima važećih nacionalnih zakona o bezbednosti.

**UPOZORENJE!**

- Kabl koji povezuje spoljašnju jedinicu sa unutrašnjom mora da bude namenjen za upotrebu u spoljašnjem okruženju.
- Utikač mora biti pristupačan i nakon ugradnje uređaja kako bi se prema potrebi mogao isključiti.
- Mora se obezbediti efikasno uzemljenje.
- Ukoliko je kabl za napajanje oštećen, njegovu zamenu mora da obavi ovlašćeni servisni centar.

Napomena: Opciono, proizvođač može sam povezati žice sa glavnom štampanom pločom unutrašnje jedinice u skladu sa modelom i bez konektorskog bloka.

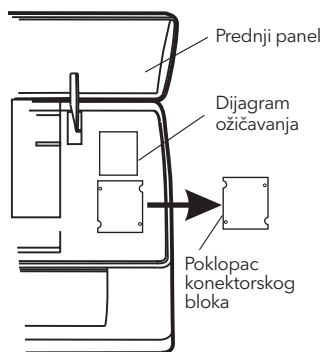

## Cevi za rashladno sredstvo

Cevi mogu pratiti 3 različita pravca, kako je na slici prikazno brojevima. Ukoliko su cevi postavljene tako da prate pravac 1 ili 3, nožem napravite zarez duž žljeba sa strane unutrašnje jedinice.

Postavite cevi u pravcu otvora u zidu i selotejnom zajedno uvezite bakarne cevi, cev za ispuštanje tečnosti i kablove za napajanje tako da cev za ispuštanje tečnosti bude na dnu kako bi se omogućio neometani tok vode.

- Nemojte skidati poklopac sa cevi sve dok je ne povežete, jer ćete na taj način sprečiti prodiranje vlage ili prljavštine u cev.
- Ukoliko se cev preterano često savija ili povlači, postaće kruta. Cev nemojte savijati više od tri puta na jednom mestu.
- Prilikom razvlačenja smotane cevi, cev ispravite tako što ćete je pažljivo razmotati na način prikazan na slici.

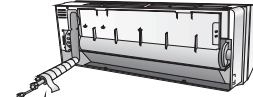
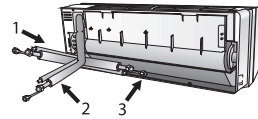

Pravac priključne cevi

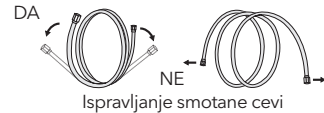

Ispravljanje smotane cevi

## Priključci za unutrašnju jedinicu

1. Skinite poklopac sa cevi unutrašnje jedinice (uverite se da unutra nema prljavštine).
2. Umetnite nastavak sa navojima i formirajte prirubnicu na samom kraju priključne cevi.
3. Pričvrstite priključke pomoću dva ključa, tako što ćete ih okretati u suprotnim smerovima.
4. Kod rashladnog sredstva R32/R290, mehanički priključci bi trebalo da se nalaze spolja.

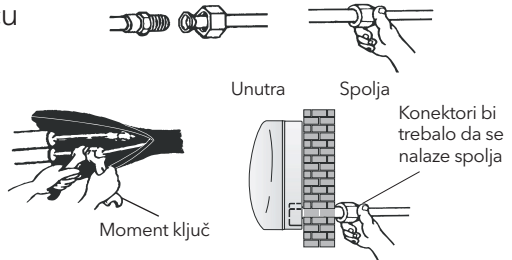

## Ispuštanje kondenzovane vode iz unutrašnje jedinice

Ispuštanje vode koja se kondenzovala u unutrašnjoj jedinici je ključno za uspešnu ugradnju uređaja.

1. Ispusno crevo postavite ispod cevi, vodeći računa da tom prilikom ne formirate sifone.
2. Ispusno crevo mora da ima silazni nagib čime se pospešuje ispuštanje.
3. Nemojte savijati ispusno crevo niti ga postavljati tako da viri ili da bude savijeno, i nemojte njegov kraj stavljati u vodu. Ukoliko je na ispusno crevo priključen nastavak, pre nego što ga povežete sa unutrašnjom jedinicom, uverite se da je on obložen.
4. Ukoliko se cevi postavljaju udesno, cevi, kabl za napajanje i ispusno crevo se moraju obložiti i pričvrstiti na zadnji deo jedinice putem priključka za cevi.
  1. Umetnite priključak za cevi u odgovarajući otvor.
  2. Pritisnite kako biste priključak za cev povezali sa osnovom.

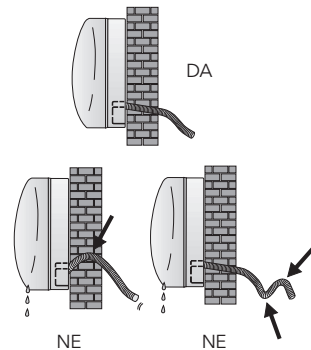

## Postavljanje unutrašnje jedinice

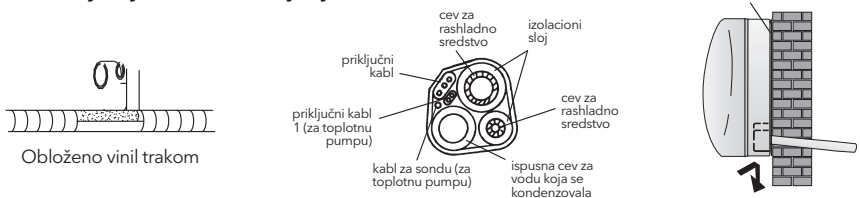

Nakon povezivanja cevi u skladu sa uputstvima, postavite i priključne kablove. Zatim postavite ispusnu cev. Nakon povezivanja, obložite cev, kablove i ispusnu cev izolacionim materijalom.

1. Cevi, kablove i ispusno crevo pozicionirajte na odgovarajući način.
2. Spojene delove cevi obložite izolacionim materijalom i pričvrstite ih vinil trakom.
3. Provcite privezanu cev, kablove i ispusnu cev kroz otvor u zidu i dobro pričvrstite unutrašnju jedinicu na gornji deo table za pričvršćivanje.
4. Pritisnite i gurnite donji deo unutrašnje jedinice tako da potpuno nalegne na tablu za pričvršćivanje.

## Postavljanje spoljašnje jedinice

- Spoljašnju jedinicu je potrebno postaviti na čvrst zid i dobro je pričvrstiti.
- Pre nego što povežete cevi i priključne kablove, morate pratiti sledeću proceduru: odredite najbolju lokaciju na zidu i ostavite dovoljno prostora kako biste mogli da na jednostavan način obavite postupak održavanja.
- Pričvrstite držač na zid koristeći tiplove koji posebno odgovaraju datom tipu zida;
- Kako biste izbegli vibriranje jedinice tokom rada i omogućili da jedinica godinama ostane pričvršćena za isto mesto, a da se pritom ne rasklati, upotrebite veći broj tiplova od broja koji je normalno potreban da izdrži težinu uređaja.
- Ugradnja uređaja se mora obaviti u skladu sa nacionalnim propisima.

## Ispuštanje vode koja se kondenzovala u spoljašnjoj jedinici (samo za modele sa toplotnim pumpama)

Voda koja se kondenzuje i led koji se formira u okviru spoljašnje jedinice tokom grejanja mogu se ispustiti kroz ispusnu cev.

1. Pričvrstite priključak za ispuštanje na otvor promera 25 mm koji se na jedinici nalazi na delu prikazanom na slici.
2. Povežite priključak za ispuštanje i ispusnu cev. Povedite računa da se voda ispušta na za to odgovarajuće mesto.

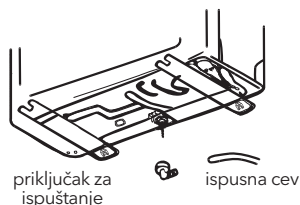

## Električne veze

1. Skinite držač sa desne površine spoljašnje jedinice.
2. Povežite priključni kabl za napajanje sa konektorskom tablom. Ožičavanje treba da odgovara ožičavanju u okviru unutrašnje jedinice.
3. Pričvrstite priključni kabl za napajanje stegom za žice.
4. Uverite se da su žice pravilno pričvršćene.
5. Mora se obezbediti efikasno uzemljenje.
6. Ponovo postavite držač.

dijagram ožičavanja na poledini poklopca

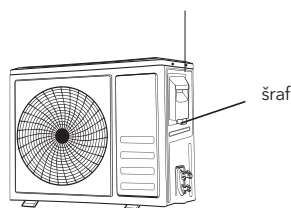

## Povezivanje cevi

Pričvrstite nastavke sa navojima na spojnicu spoljašnje jedinice koristeći iste procedure pričvršćivanja navedene za unutrašnju jedinicu:

1. Pričvrstite nastavke sa navojima koristeći dva ključa. Obratite pažnju da tom prilikom ne oštetite cevi.
2. U slučaju nedovoljnog obrtnog momenta zatezanja, verovatno će doći do određenog curenja. U slučaju prekomernog obrtnog momenta zatezanja, takođe će doći do određenog curenja, jer može doći do oštećenja prirubnice.
3. Najsigurniji način podrazumeva pričvršćivanje veza pomoću fiksno ključa i moment ključa.

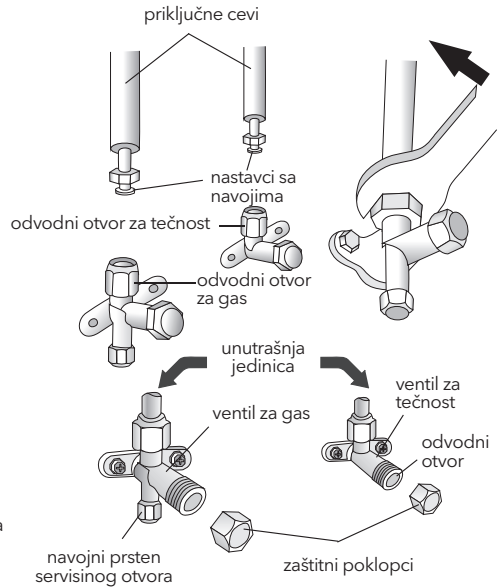

## Izbacivanje vazduha

Vazduh i vlaga koji se zadrže u instalacijama za rashladno sredstvo mogu da dovedu do nepravilnosti u radu kompresora. Nakon što povežete unutrašnju sa spoljašnjom jedinicom, izbacite vazduh i vlagu iz instalacija za rashladno sredstvo služeći se vakuum pumpom.

## Provera pritiska rashladnog sredstva

Opseg rashladnog sredstva R290 uz povratni vazduh i nizak pritisak: 0,4-0,6 Mpa; Opseg uz ispusni vazduh i visok pritisak: 1,5-2,0 Mpa;  
Opseg rashladnog sredstva R32 uz povratni vazduh i nizak pritisak: 0,8-1,2 Mpa; Opseg uz ispusni vazduh i visok pritisak: 3,2-3,7 Mpa;  
Ukoliko opsezi pritiska unutar detektovanog kompresora u značajnoj meri prekoračuju uobičajene vrednosti pri ispuštanju i vraćanju vazduha, rashladni sistem ili rashladno sredstvo klima uređaja je izvan uobičajenih vrednosti.

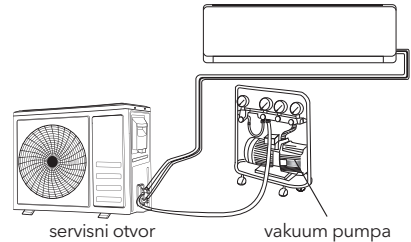

## Izbacivanje vazduha

Vazduh i vlaga koji se zadrže u instalacijama za rashladno sredstvo mogu da dovedu do nepravilnosti u radu kompresora. Nakon što povežete unutrašnju sa spoljašnjom jedinicom, izbacite vazduh i vlagu iz instalacija za rashladno sredstvo služeći se vakuum pumpom.

1. Odšrafite i skinite poklopce sa dvosmernih i trosmernih ventila.
2. Odšrafite i skinite poklopac sa servisnog otvora.
3. Povežite crevo vakuum pumpe sa servisnim otvorom.
4. Pustite vakuum pumpu da radi tokom perioda od 10 - 15 minuta, sve dok ne dostigne vrednost apsolutnog vakuuma od 10 mm Hg.
5. Dok vakuum pumpa i dalje radi, zatvorite bravicu za nizak pritisak na spoju sa vakuum pumpom. Zaustavite rad vakuum pumpe.
6. Otvorite dvosmerni ventil za 1/4 rotacije, a zatim ga zatvorite nakon 10 sekundi. Proverite da ni na jednom od spojeva nema curenja tako što ćete upotrebiti tečni sapun ili elektronski uređaj za detektovanje curenja.
7. Okrenite telo dvosmernog i trosmernog ventila. Skinite crevo vakuum pumpe.
8. Ponovo vratite sve poklopce na ventile i pričvrstite ih.

### Dijagram trosmernog ventila

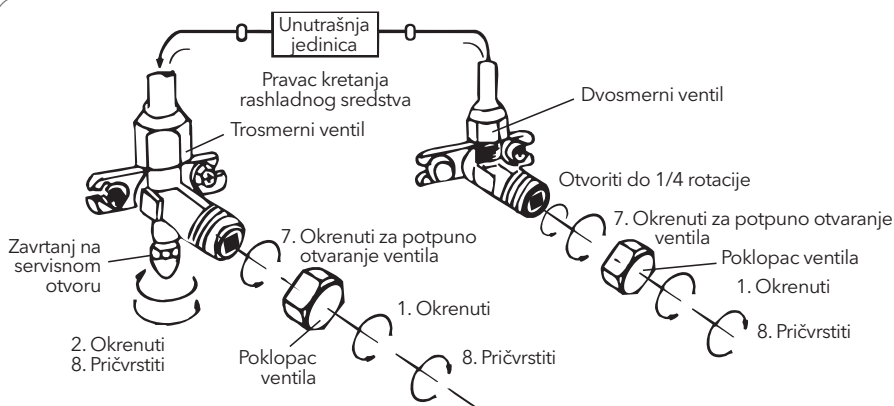
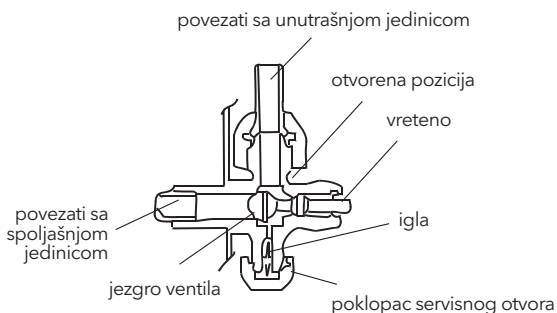

## Operativni test

1. Obmotajte spojeve na unutrašnjoj jedinici izolacionim slojem i pričvrstite ga izolir trakom.
2. Pričvrstite višak signalnog kabla za cevi ili za spoljašnju jedinicu.
3. Pričvrstite cevi za zid (nakon što ih obložite izolir trakom) pomoću stega ili ih umetnite u plastične žljebove.
4. Zatvorite otvor u zidu kroz koji su prošle cevi tako da u njega ne mogu da prođu vazduh ili voda.

### Testiranje unutrašnje jedinice

- Da li opcije ON/OFF (UKLJUČENO/ISKLJUČENO) i FAN (VENTILATOR) rade normalno?
- Da li opcija MODE (REŽIM) radi normalno?
- Da li zadata tačka i opcija TIMER (TAJMER) funkcionišu na adekvatan način?
- Da li se svaka lampica normalno uključuje?
- Da li horizontalno krilce za usmeravanje vazduha radi normalno?
- Da li se kondenzovana voda redovno ispušta?

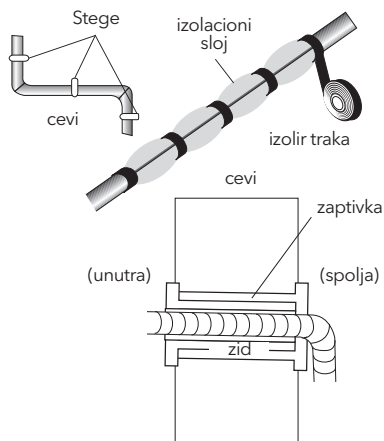

**Testiranje spoljašnje jedinice**

- Da li je tokom rada prisutna bilo kakva neuobičajena buka ili vibriranje?
- Da li bi buka, strujanje vazduha ili ispuštanje kondenzovane vode moglo da smeta susedima?
- Da li je prisutno curenje rashladnog sredstva?

Napomena: elektronski kontroler kompresoru omogućava da počne sa radom samo tri minuta nakon što napon stigne do sistema

**INFORMACIJE ZA OSOBU KOJA VRŠI UGRADNJU**

MODEL kapacitet (Btu/h)	9k/12k	18k/24k
Dužina cevi sa standardnim punjenjem	5m	5m
Maksimalna razdaljina između unutrašnje i spoljašnje jedinice	15m	15m
Dodatno punjenje rashladnim sredstvom	20g/m	30g/m
Maksimalna razlika u nivoima između unutrašnje i spoljašnje jedinice	5m	5m
Tip rashladnog sredstva <sup>1</sup>	R410A	R410A

<sup>1</sup> Pogledajte nalepnicu sa specifikacijom pričvršćenu na spoljašnjoj jedinici.

**Obrtni moment zatezanja zaštitnih poklopaca i prirubnica**

CEV	Obrtni moment zatezanja [N x m]	Odgovarajuće opterećenje (pomoću ključa od 20 cm)		Obrtni moment zatezanja [N x m]
1/4" (φ6)	15 - 20	snaga zgloba	Zavrtnaj na servisnom otvoru	7 - 9
3/8" (φ9.52)	31 - 35	snaga ruke	Zaštitni poklopci	25 - 30
1/2" (φ12)	35 - 45	snaga ruke		
5/8" (φ15.88)	75 - 80	snaga ruke		

MODEL kapacitet (Btu/h)	9k/12k	18k/24k
Dužina cevi sa standardnim punjenjem	5m	5m
Maksimalna razdaljina između unutrašnje i spoljašnje jedinice	25m	25m
Dodatno punjenje rashladnim sredstvom	15g/m	25g/m
Maksimalna razlika u nivoima između unutrašnje i spoljašnje jedinice	10m	10m
Tip rashladnog sredstva <sup>1</sup>	R32/R290	R32/R290

<sup>1</sup> Pogledajte nalepnicu sa specifikacijom pričvršćenu na spoljašnjoj jedinici.

<sup>2</sup> Ukupna količina punjenja treba da bude manja od maksimalnih vrednosti prema tabeli GG.1

**Obrtni moment zatezanja zaštitnih poklopaca i prirubnica**

PIPE	Obrtni moment zatezanja [N x m]	Odgovarajuće opterećenje (pomoću ključa od 20 cm)		Obrtni moment zatezanja [N x m]
1/4" (φ6)	15 - 20	snaga zgloba	Zavrtnaj na servisnom otvoru	7 - 9
3/8" (φ9.52)	31 - 35	snaga ruke	Zaštitni poklopci	25 - 30
1/2" (φ12)	35 - 45	snaga ruke		
5/8" (φ15.88)	75 - 80	snaga ruke		

## Dijagram ožičavanja

Dijagram ožičavanja se može razlikovati kod različitih modela. Pogledajte dijagrame ožičavanja nalepljene na unutrašnjoj i spoljašnjoj jedinici.

Na unutrašnjoj jedinici, dijagram ožičavanja je nalepljen ispod prednjeg panela;

Na spoljašnjoj jedinici, dijagram ožičavanja je nalepljen na poledini poklopca držača.

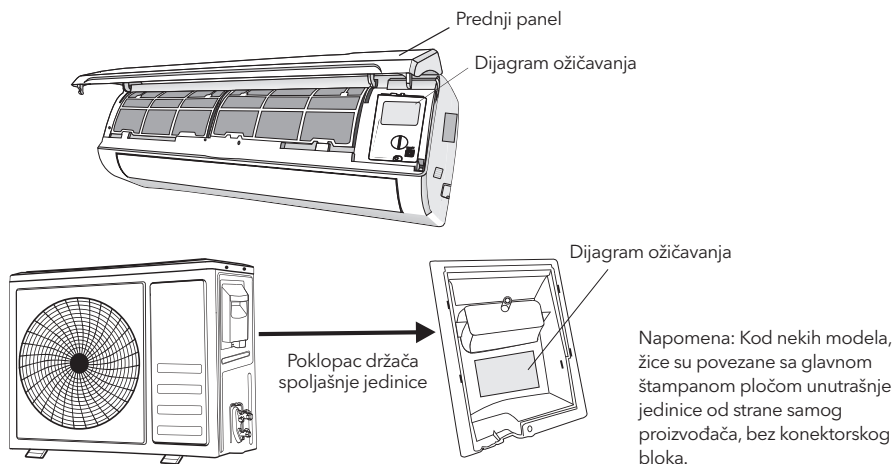

## Specifikacija žica u kablovima

ON-OFF TIP MODEL kapacitet (Btu/h)		9k	12k	18k	24k
		presek			
Kabl za napajanje	N	1.0mm <sup>2</sup> AWG18	1.0mm <sup>2</sup> (1.5mm) <sup>2</sup> AWG18 (AWG16)	1.5mm <sup>2</sup> AWG16	2.5mm <sup>2</sup> AWG14 H05RN-F
	L	1.0mm <sup>2</sup> AWG18	1.0mm <sup>2</sup> (1.5mm) <sup>2</sup> AWG18 (AWG16)	1.5mm <sup>2</sup> AWG16	2.5mm <sup>2</sup> AWG14 H05RN-F
	E	1.0mm <sup>2</sup> AWG18	1.0mm <sup>2</sup> (1.5mm) <sup>2</sup> AWG18 (AWG16)	1.5mm <sup>2</sup> AWG16	2.5mm <sup>2</sup> AWG14 H05RN-F
Priključni kabl	N	1.0mm <sup>2</sup>	1.0mm <sup>2</sup> (1.5mm) <sup>2</sup>	1.5mm <sup>2</sup>	0.75mm <sup>2</sup>
	L	1.0mm <sup>2</sup>	1.0mm <sup>2</sup> (1.5mm) <sup>2</sup>	1.5mm <sup>2</sup>	0.75mm <sup>2</sup>
	1	1.0mm <sup>2</sup>	1.0mm <sup>2</sup> (1.5mm) <sup>2</sup>	1.5mm <sup>2</sup>	0.75mm <sup>2</sup>
	2	0.75mm <sup>2</sup>	0.75mm <sup>2</sup>	0.75mm <sup>2</sup>	0.75mm <sup>2</sup>
	3	0.75mm <sup>2</sup>	0.75mm <sup>2</sup>	0.75mm <sup>2</sup>	0.75mm <sup>2</sup>
	⊕	0.75mm <sup>2</sup>	0.75mm <sup>2</sup>	0.75mm <sup>2</sup>	0.75mm <sup>2</sup>



INVERTER TIP R410a MODEL kapacitet (Btu/h)		9k	12k	18/22k	24k
		presek			
Kabl za napajanje	N	1.0mm <sup>2</sup> (1.5mm) <sup>2</sup> AWG18 (AWG16)	1.0mm <sup>2</sup> (1.5mm) <sup>2</sup> AWG18 (AWG16)	1.5mm <sup>2</sup> AWG16	2.5mm <sup>2</sup> AWG14
	L	1.0mm <sup>2</sup> (1.5mm) <sup>2</sup> AWG18 (AWG16)	1.0mm <sup>2</sup> (1.5mm) <sup>2</sup> AWG18 (AWG16)	1.5mm <sup>2</sup> AWG16	2.5mm <sup>2</sup> AWG14
	E	1.0mm <sup>2</sup> (1.5mm) <sup>2</sup> AWG18 (AWG16)	1.0mm <sup>2</sup> (1.5mm) <sup>2</sup> AWG18 (AWG16)	1.5mm <sup>2</sup> AWG16	2.5mm <sup>2</sup> AWG14
Priključni kabl	N	1.0mm <sup>2</sup> (1.5mm) <sup>2</sup>	1.0mm <sup>2</sup> (1.5mm) <sup>2</sup>	1.5mm <sup>2</sup>	0.75mm <sup>2</sup>
	L	1.0mm <sup>2</sup> (1.5mm) <sup>2</sup>	1.0mm <sup>2</sup> (1.5mm) <sup>2</sup>	1.5mm <sup>2</sup>	0.75mm <sup>2</sup>
	1	1.0mm <sup>2</sup> (1.5mm) <sup>2</sup>	1.0mm <sup>2</sup> (1.5mm) <sup>2</sup>	1.5mm <sup>2</sup>	0.75mm <sup>2</sup>
	⊕	1.0mm <sup>2</sup> (1.5mm) <sup>2</sup>	1.0mm <sup>2</sup> (1.5mm) <sup>2</sup>	1.5mm <sup>2</sup>	0.75mm <sup>2</sup>

INVERTER TIP R32 MODEL kapacitet (Btu/h)		9k	12k	18k	24k
		presek			
Kabl za napajanje	N	1.5mm <sup>2</sup>	1.5mm <sup>2</sup>	1.5mm <sup>2</sup>	2.5mm <sup>2</sup>
	L	1.5mm <sup>2</sup>	1.5mm <sup>2</sup>	1.5mm <sup>2</sup>	2.5mm <sup>2</sup>
	⊕	1.5mm <sup>2</sup>	1.5mm <sup>2</sup>	1.5mm <sup>2</sup>	2.5mm <sup>2</sup>
Priključni kabl	N	0.75mm <sup>2</sup>	0.75mm <sup>2</sup>	0.75mm <sup>2</sup>	0.75mm <sup>2</sup>
	(L)	0.75mm <sup>2</sup>	0.75mm <sup>2</sup>	0.75mm <sup>2</sup>	0.75mm <sup>2</sup>
	1	0.75mm <sup>2</sup>	0.75mm <sup>2</sup>	0.75mm <sup>2</sup>	0.75mm <sup>2</sup>
	⊕	0.75mm <sup>2</sup>	0.75mm <sup>2</sup>	0.75mm <sup>2</sup>	0.75mm <sup>2</sup>

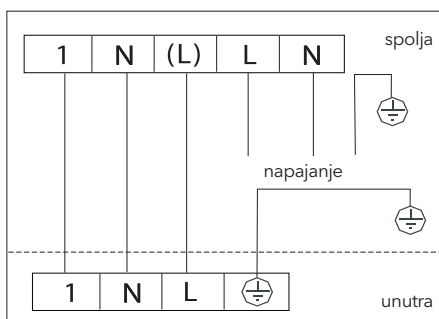

# ODRŽAVANJE

Periodično održavanje je od ključne važnosti za održavanje efikasnosti Vašeg klima uređaja.

Pre nego što započnete postupak bilo kakvog održavanja, prekinite napajanje tako što ćete utikač izvući iz utičnice.

## Unutrašnja jedinica

### Filteri za zaštitu od prašine

1. Otvorite prednji panel u pravcu strelice na slici
2. Dok jednom rukom pridržavate podignuti prednji panel, drugom rukom izvadite filter za vazduh
3. Očistite filter vodom; ukoliko je filter zaprljan uljem, možete ga oprati u toploj vodi (ne toplijoj od 45°C). Ostavite ga na hladnom i suvom mestu da se osuši.
4. Dok jednom rukom pridržavate podignuti prednji panel, drugom rukom ponovo postavite filter za vazduh
5. Zatvorite

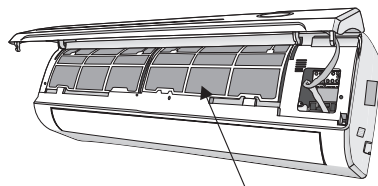
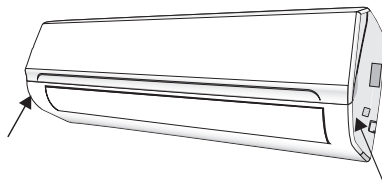

filter za zaštitu od prašine

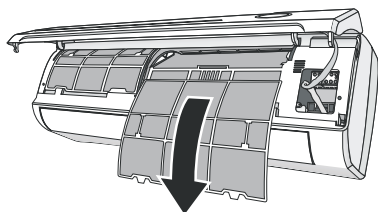

Filter za zaštitu od elektrostatičkog naelektrisanja i mirisni filter (ukoliko su postavljeni) ne mogu se prati, niti obnavljati, već se moraju menjati novim filterima na svaakih 6 meseci.

## Čišćenje razmenjivača toplote

1. Otvorite prednji panel jedinice i podignite ga tako da bude u svom najvišem položaju, a zatim ga otkočite sa šarki kako biste olakšali postupak čišćenja.
2. Očistite unutrašnju jedinicu pomoću krpe natopljene vodom (čija temperatura ne prelazi 40°C) i neutralnog sapuna. Nikada ne upotrebljavajte agresivne rastvarače ili deterdžente.
3. Ukoliko je spoljašnja jedinica zatrpana otpadom, uklonite lišće i otpad, a prašinu skinite mlazom vazduha ili sa malo vode.

## Održavanje na kraju sezone

1. Isključite automatski prekidač ili izvucite utikač.
2. Očistite filtere i ponovo ih postavite u uređaj.
3. Tokom sunčanog dana, pustite klima uređaj da nekoliko sati radi u režimu ventilacija, kako bi se unutrašnjost jedinice mogla potpuno osušiti.

## Zamena baterija

Kada:

- Iz unutrašnje jedinice se ne čuje zvučni signal radi potvrde.
- LCD ne reaguje.

Kako:

- Skinite poklopac na poledini.
- Stavite nove baterije preteći simbole + i -.

N.B: Koristite isključivo nove baterije. Izvadite baterije iz daljinskog upravljača kada ne upotrebljavate klima uređaj.



### UPOZORENJE!

Nemojte odlagati baterije zajedno sa komunalnim otpadom. Potrebno ih je odložiti u posebne kontejnere koje možete naći na sabirnim punktovima.

# OTKLANJANJE PROBLEMA

Nepravilnost u radu	Mogući uzroci
Uređaj ne radi	Nestanak struje/utikač izvučen iz utičnice.
	Oštećen motor ventilatora unutrašnje/spoljašnje jedinice.
	Neispravan termomagnetski prekidač za kompresor.
	Neispravan zaštitni uređaj ili osigurači.
	Razlabavljene konekcije ili utikač izvučen iz utičnice.
	Ponekad uređaj prestaje sa radom kako bi sam sebe zaštitio.
	Napon viši ili niži od opsega.
	Aktivna funkcija TIMER-ON (TAJMER ZA UKLJUČIVANJE).
	Oštećena elektronska kontrolna tabla.
Čudan miris	Zaprljan filter za vazduh.
Zvuk curenja vode	Povratno kretanje tečnosti u instalacijama za rashladno sredstvo.
Iz otvora za izlaz vazduha izlazi fina izmaglica	Ovo se dešava kada vazduh u prostoriji postane veoma hladan, na primer u okviru režima „COOLING“ (HLADENJE) ili „DEHUMIDIFYING/DRY“ (ISUŠIVANJE).
Može se čuti čudan zvuk	Ovaj zvuk nastaje zbog širenja ili skupljanja prednjeg panela usled temperaturnih varijacija i ne ukazuje na postojanje problema.
Nedovoljan protok vazduha, bilo toplog ili hladnog	Neodgovarajuće temperaturno podešavanje.
	Blokirani ulazni i izlazni otvori klima uređaja.
	Zaprljan filter za vazduh.
	Brzina ventilatora podešena na minimalnu vrednost.
	Ostali izvori toplote u prostoriji.
	Nema rashladnog sredstva.
Uređaj ne reaguje na komande	Daljinski upravljač je previše udaljen od unutrašnje jedinice.
	Potrebno je zameniti baterije daljinskog upravljača.
	Postoje prepreke između daljinskog upravljača i prijemnika signala na unutrašnjoj jedinici.
Displej je isključen	Aktivna funkcija LIGHT.
	Nestanak struje.
Odmah isključite klima uređaj i prekinite napajanje u sledećim slučajevima:	Čudni zvuci tokom rada.
	Neispravna elektronska kontrolna tabla.
	Neispravni osigurači ili prekidači.
	Voda ili predmeti dospeli u unutrašnjost uređaja.
	Pregrejeni kablovi ili utikači.
	Veoma intenzivni mirisi čiji se izvor nalazi u uređaju.

Signali za greške na displeju			
U slučaju postojanja greške, na displeju unutrašnje jedinice biće prikazane sledeće šifre za greške:			
Displej	Opis problema	Displej	Opis problema
E1	Greška senzora temperature unutrašnje jedinice	E8	Greška senzora temperature ispusnog vazduha u okviru spoljašnje jedinice
E2	Greška senzora temperature u cevi unutrašnje jedinice	E9	Greška inteligentnog modula za napajanje (IPM) spoljašnje jedinice
E3	Greška senzora temperature u cevi spoljašnje jedinice	EA	Greška detektora struje spoljašnje jedinice
E4	Curenje ili greška sistema za rashladno sredstvo	EE	PCB EEPROM greška spoljašnje jedinice
E6	Nepravilnost u radu motora ventilatora unutrašnje jedinice	EF	Greška u radu motora ventilatora spoljašnje jedinice
E7	Greška senzora temperature vazduha spoljašnje jedinice	EH	Greška senzora temperature usisnog vazduha u okviru spoljašnje jedinice

## UPUTSTVO ZA SERVISIRANJE

- Pogledajte informacije sadržane u ovom uputstvu kako biste saznali koje su dimenzije prostora koji Vam je potreban za pravilnu ugradnju uređaja, uključujući i minimalne dozvoljene razdaljine od struktura koje se nalaze u neposrednoj blizini uređaja.
- Uređaj ugraditi, upotrebljavati i čuvati u prostoriji sa podnom površinom većom od 4 m<sup>2</sup>.
- Postavljanje cevi držati na minimalnom nivou.
- Cevi zaštititi od fizičkog oštećenja i ne ugrađivati ih unutar prostora koji nemaju mogućnost provetravanja ukoliko je pomenuti prostor manji od 4m<sup>2</sup>.
- Poštovati usklađenost sa nacionalnim propisima u vezi sa gasovima.
- Mehaničke veze ostaviti dostupnima radi postupka održavanja.
- Pratiti uputstva navedena u ovom priručniku, a koja se odnose na rukovanje, ugradnju, čišćenje, održavanje i odlaganje rashladnog sredstva.
- Uveriti se da ventilacioni otvori nisu blokirani.
- Napomena:** Postupak servisiranja vršiti isključivo na način preporučen od strane proizvođača.
- Upozorenje:** Uređaj držati na mestu sa dobrom provetrenošću, gde dimenzije prostorije odgovaraju naznačenoj površini prostorije adekvatnoj za rad uređaja.
- Upozorenje:** Uređaj držati u prostoriji u kojoj nema stalno prisutnog otvorenog plamena (na primer, aktivirani uređaj koji radi na gas) i izvora paljenja (na primer, aktivirana električna grejalica).
- Uređaj čuvati na način kojim se sprečava pojava mehaničkih oštećenja.
- Prikladno je da svaka osoba pozvana da radi sa instalacijama za rashladno sredstvo poseduje važeću i aktuelnu potvrdu izdatu od strane tela za procenu koje je akreditovala struka, čime se pomenutim osobama priznaje kompetentnost da rukuju rashladnim sredstvima, a u skladu sa specifikacijom procene priznatom od strane konkretnog industrijskog sektora. Postupke servisiranja obavljati isključivo u skladu sa preporukama proizvođača opreme. Postupci održavanja i popravljanja koji zahtevaju pomoć drugih kvalifikovanih osoba moraju se obavljati pod nadzorom osobe kompetentne za upotrebu zapaljivih rashladnih sredstava.
- Svaku radnu proceduru koja utiče na bezbednost obavljaju kompetentne osobe.
- Upozorenje:**
  - Nemojte pokušavati da ubrzate proces otapanja ili čišćenja na načine koji nisu preporučeni od strane proizvođača.
  - Uređaj držati u prostoriji u kojoj nema stalno prisutnih izvora paljenja (na primer: otvorenog plamena, aktiviranog uređaja koji radi na gas ili aktivirane električne grejalice).
  - Nemojte bušiti ili spaljivati.
  - Imajte u vidu da rashladna sredstva ne moraju da imaju miris.



Opaz: Rizik od požara



Uputstvo za upotrebu



Pročitajte tehnički priručnik

## 16. Informacije o servisiranju:

### 1. Provera prostora

Pre nego što započnete sa radom na sistemima koji sadrže zapaljiva rashladna sredstva, neophodno je obaviti bezbednosne provere kako biste se uverili da je rizik od paljenja sveden na minimum. Prilikom popravljanja rashladnog sistema, a pre izvođenja radova na sistemu, primenite sledeće mere predostrožnosti.

### 2. Radna procedura

Radovi se izvode prema kontrolisanoj proceduri kako bi se rizik od prisustva zapaljivog gasa ili isparenja prilikom izvođenja radova sveo na minimum.

### 3. Radni prostor uopšte

Celokupno osoblje koje radi na održavanju, kao i sve osobe koje rade u neposrednoj blizini, potrebno je obavestiti o prirodi radova koji se izvode. Izbegavati rad u zatvorenom prostoru. Prostor koji okružuje mesto izvođenja radova mora biti odvojen. Uverite se da su uslovi unutar prostora bezbedni tako što ćete kontrolisati zapaljivi materijal.

### 4. Provera prisustva rashladnog sredstva

Proveru prostora obavljati pre i u toku izvođenja radova pomoću odgovarajućeg detektora rashladnog sredstva, kako bi tehničar bio svestan prisustva potencijalno zapaljivih atmosfera. Uverite se da je oprema koja se koristi za detektovanje curenja odgovarajuća za izvođenje radova sa zapaljivim rashladnim sredstvima, tj. da ne stvara varnice, da je adekvatno zaptivena i inherentno bezbedna.

### 5. Postojanje aparata za gašenje požara

Ukoliko radovi koje je potrebno izvesti na opremi za rashlađivanje, ili na bilo kojim drugim pratećim elementima, podrazumeva prisustvo visoke temperature, neophodno je da odgovarajuća oprema za gašenje požara bude dostupna u neposrednoj blizini. Postarajte se da se neposredno pored mesta na kome se obavlja punjenje nalazi aparat za gašenje požara sa suvim prahom ili CO<sub>2</sub>.

### 6. Bez izvora paljenja

Osoba koja izvodi radove na sistemima za rashlađivanje, što podrazumeva izlaganje bilo koje cevi spoljašnjim uslovima, ne sme da koristi nikakve izvore paljenja na način koji bi mogao da dovede do nastanka rizika od požara ili eksplozije. Sve moguće izvore paljenja, uključujući konzumiranje cigareta, držati na dovoljnoj udaljenosti od mesta ugradnje, popravljanja, pražnjenja i odlaganja, prilikom čega može doći do potencijalnog oslobađanja rashladnog sredstva u okolni prostor. Pre početka radova, pregledajte prostor oko opreme kako biste se uverili da nema opasnosti ili rizika od paljenja. Postaviti oznake „Zabranjeno pušenje“.

### 7. Provetranje prostora

Pre nego što otvorite sistem ili na opremi započnete radove koji stvaraju visoku temperaturu, uverite se da se prostor nalazi na otvorenom ili da je adekvatno provetren. Određeni stepen provetrenosti održavati i tokom čitavog perioda izvođenja radova. Provetranjem bi trebalo da se razredi svaka koncentracija oslobođenog rashladnog sredstva i da se, po mogućstvu, izbaci u spoljašnju sredinu.

### 8. Provera opreme za rashlađivanje

Prilikom zamene električnih komponenti, nove komponente moraju da odgovaraju svrsi i da budu u skladu sa odgovarajućom specifikacijom. Smernice za održavanje i servisiranje navedene od strane proizvođača se uvek moraju poštovati. Ukoliko niste sigurni, kontaktirajte tehničko odeljenje proizvođača za pomoć.

Kod instalacija u okviru kojih se upotrebljavaju zapaljiva rashladna sredstva, potrebno je obaviti sledeće provere:

- Količina sredstva koje se dopunjuje je u skladu sa dimenzijama prostorije u kojoj su ugrađeni delovi koji sadrže rashladno sredstvo;
- Ventilaciona oprema i otvori funkcionišu na adekvatan način i nisu blokirani;
- Ukoliko se upotrebljava indirektna rashladna instalacija, proveriti prisustvo rashladnog sredstva u okviru sekundarnog kola;
- Oznake na opremi moraju ostati vidljive i čitljive. Nečitke oznake i znaci se moraju popraviti;
- Rashladnu cev ili komponente ugraditi na mesta na kojima je malo verovatno da će biti izložene dejstvu supstanci koje mogu da dovedu do korodiranja komponenta sa rashladnim sredstvom, sem ukoliko su pomenute komponente izrađene od materijala koji su inherentno otporni na koroziju ili koji su na odgovarajući način zaštićeni od korozije.

### 9. Provere električnih uređaja

Popravka i održavanje električnih komponenti uključuju procedure inicijalne provere bezbednosti i kontrolu komponenta. U slučaju da postoji kvar koji može da ugrozi bezbednost, uređaj se ne sme povezivati na struju sve dok pomenuti kvar ne bude otklonjen na odgovarajući način. Ukoliko je kvar nemoguće otkloniti odmah, a neophodno je da uređaj nastavi sa radom, primeniti adekvatno privremeno rešenje. Pomenuta situacija mora biti prijavljena vlasniku opreme, kako bi sve strane u nju bile upućene.

Inicijalne provere bezbednosti uključuju sledeće:

- Da su kondenzatori ispražnjeni: ovo treba obaviti na bezbedan način, kako bi se izbegla mogućnost nastanka varnica;
- Da neizolovane električne komponente i žice nisu izložene prilikom punjenja, oporavka ili čišćenja sistema;
- Da postoji kontinuitet uzemljenja.

## 17. Popravljanje zaptivenih komponenti

1. Prilikom popravljanja zaptivenih komponenta, a pre skidanja zaptivenih poklopaca i sl., neophodno je prekinuti svaku vezu opreme na kojoj se izvode radovi sa napajanjem. Ukoliko je apsolutno neophodno da oprema tokom servisiranja bude pod naponom, onda se na najkritičnijoj tački mora postaviti konstantno uključeni uređaj za detektovanje curenja, kako bi isti izdao upozorenje o postojanju potencijalno opasne situacije.

2. Posebno treba obratiti pažnju na sledeće kako biste bili sigurni da radovi na električnim komponentama nisu doveli do promena na kućištu koje bi uticale na smanjenje nivoa zaštite. Ove promene podrazumevaju

oštećenje kablova, prekomerni broj veza, priključke koji ne prate originalnu specifikaciju, oštećenja na zaptivkama, neadekvatno postavljene uvodnice itd.

Uverite se da je uređaj dobro pričvršćen.

Uverite se da zaptivke ili zaptivni materijali nisu istrošeni do mere da više ne ispunjavaju svoju svrhu, naime sprečavanje prodiranja zapaljivih atmosfera. Rezervni delovi moraju da odgovaraju specifikacijama proizvođača.

**NAPOMENA:** Upotreba silikonskih sredstava za zaptivanje može da poništi učinkovitost određenih vrsta opreme za detektovanje curenja. Komponente sa inherentnom bezbednošću nije neophodno izolovati pre izvođenja radova na njima.

#### 18. **Popravljanje komponenata sa inherentnom bezbednošću**

Ne primenjujte nikakva konstantna induktivna ili kapacitivna opterećenja na kolo ukoliko se niste prethodno uverili da time nećete izazvati prekoračenje dozvoljenih vrednosti napona i struje za opremu koju koristite.

Komponente sa inherentnom bezbednošću predstavljaju jedini tip komponenata na kojima se može raditi dok su pod naponom u prisustvu zapaljive atmosfere. Uređaj za testiranje treba da ima odgovarajuće specifikacije. Komponente zamenite isključivo rezervnim delovima navedenim od strane proizvođača. Drugi rezervni delovi mogu izazvati paljenje rashladnog sredstva prisutnog u atmosferi usled curenja.

#### 19. **Kablovi**

Uverite se da se kablovi nisu izloženi habanju, koroziji, prekomernom pritisku, vibracijama, oštrim ivicama ili bilo kom drugom štetnom uticaju okruženja. Prilikom provere treba uzeti u obzir i efekte starenja ili kontinuirane izloženosti vibracijama čiji su izvor kompresori ili ventilatori.

#### 20. **Detektovanje zapaljivih rashladnih sredstava**

Potencijalni izvori paljenja se ni pod kojim uslovima ne smeju koristiti kao način za traženje ili detektovanje mesta curenja rashladnog sredstva. Ne sme se upotrebljavati halogena lampa (ili bilo koje drugo sredstvo za detekciju koje koristi otvoreni plamen).

#### 21. **Načini detektovanja curenja**

Načini koji se smatraju prihvatljivim prilikom detektovanja curenja kod sistema koji sadrže zapaljiva rashladna sredstva uključuju sledeće:

Za detektovanje zapaljivih rashladnih sredstava koristiti elektronske uređaje za detektovanje curenja, mada oni mogu imati neadekvatnu osetljivost ili mogu zahtevati ponovnu kalibraciju. (Kalibracija opreme za detektovanje se mora vršiti u okruženju bez prisustva rashladnog sredstva.) Uverite se da uređaj za detektovanje ne predstavlja potencijalni izvor paljenja i da je adekvatan za rashladno sredstvo koje se koristi. Oprema za detektovanje curenja se mora podesiti na procenat LFL (donje granice zapaljivosti) rashladnog sredstva i mora se kalibrirati prema rashladnom sredstvu koje se koristi, a odgovarajući procenat gasa (maksimalnih 25 %) mora biti potvrđen.

Tečnosti za detektovanje curenja su pogodni za upotrebu sa većinom rashladnih sredstava. Međutim, treba izbegavati upotrebu deterdženata koji sadrže hlor, jer hlor može da reaguje sa rashladnim sredstvom i izazove korodiranje bakarnih cevi.

Ukoliko se sumnja na curenje, svi izvori otvorenog plamena moraju biti uklonjeni/otvoreni plamen mora biti ugašen.

Ukoliko je detektovano curenje rashladnog sredstva koje zahteva lemljenje, celokupna količina rashladnog sredstva se mora izvući iz sistema ili izolovati (zatvaranjem ventila) u delu sistema udaljenom od mesta curenja. Sistem se zatim čisti propuštanjem azota bez kiseonika (oxygen free nitrogen, OFN) kako pre, tako i u toku postupka lemljenja.

#### 22. **Pražnjenje i evakuacija**

Prilikom otvaranja instalacije za rashladno sredstvo radi vršenja popravki ili u bilo koje druge svrhe, primenjuju se standardne procedure. Međutim, veoma je važno primeniti najbolju praksu, jer se radi o zapaljivosti.

Pridržavajte se sledeće procedure:

- Uklonite rashladno sredstvo;
- Očistite instalaciju inertnim gasom;
- Obavite evakuaciju;
- Ponovo očistite inertnim gasom;
- Otvorite instalaciju bilo sečenjem ili lemljenjem.

Rashladno sredstvo iz sistema držati u odgovarajućim bocama za rashladno sredstvo iz sistema. Sistem se mora „isprati“ azotom bez kiseonika, nakon čega se jedinica smatra bezbednom. Može biti potrebno da se ovaj postupak ponovi nekoliko puta. Komprimovani vazduh ili kiseonik se ne sme koristiti u pomenute svrhe. Ispiranje se postiže ukidanjem vakuumu unutar sistema putem azota bez kiseonika i daljim punjenjem sve do postizanja radnog pritiska, a zatim ispuštanjem u atmosferu i, na kraju, izvlačenjem gasova sve dok se ne stvori vakuum. Ovaj postupak je potrebno ponavljati sve dok u sistemu više ne bude rashladnog sredstva. Nakon poslednjeg postupka punjenja azotom bez kiseonika, potrebno je ispustiti ga iz sistema do postizanja atmosferskog pritiska, čime se omogućava izvođenje radova. Ovaj postupak je ključan ukoliko se planira lemljenje cevi.

Uverite se da se izlazni otvor vakuum pumpe ne nalazi u blizini izvora paljenja i da postoji mogućnost provetranja.

#### 23. **Stavljanje van rada**

Pre sprovođenja ove procedure, neophodno je da tehničar bude potpuno upoznat sa opremom i svim detaljima u vezi sa istom. Preporučuje se dobra praksa za bezbedno pražnjenje svih rashladnih sredstava iz sistema. Pre izvršenja zadatka, treba uzeti uzorak ulja i rashladnog sredstva ukoliko je potrebno izvršiti analizu pre ponovne upotrebe postojećeg rashladnog sredstva. Veoma je važno proveriti dostupnost električne

energije pre nego što se započne sa obavljanjem ovog zadatka.

a. Upoznati se sa opremom i njenim radom.

b. Izolovati sistem od napajanja.

c. Pre početka procedure, uveriti se:

- da postoji mehanička oprema za rukovanje, ukoliko je potrebna, u cilju rukovanja bocama sa rashladnim sredstvom iz sistema;

- da postoji kompletna oprema za ličnu zaštitu, kao i da se ista pravilno koristi;

- da je proces pražnjenja u svakom trenutku pod nadzorom nadležnog lica;

- da su oprema za pražnjenje i boce za rashladno sredstvo iz sistema u skladu sa odgovarajućim standardima.

d. Ispumpati rashladni sistem ukoliko je to moguće.

e. Ukoliko uspostavljanje vakuuma nije moguće, izraditi manipulativni cevovod tako da rashladno sredstvo može da se ukloni iz različitih delova sistema.

f. Postaviti bocu na vagu pre pražnjenja rashladnog sredstva iz sistema.

g. Pokrenuti mašinu za pražnjenje i rukovati istom u skladu sa uputstvima proizvođača.

h. Ne prepunjavati boce (ne više od 80 % zapremine tečnog punjenja).

i. Ne prekoračivati maksimalni radni pritisak boce, čak ni privremeno.

j. Kada su boce pravilno napunjene i proces završen, postarajte se da boce i oprema budu brzo uklonjene sa lokacije, kao i da su svi izolacioni ventili na opremi zatvoreni.

k. Ispražnjenim rashladnim sredstvom ne treba puniti drugi rashladni sistem, osim ukoliko isto nije očišćeno i provereno.

#### 24. Obeležavanje

Opremu je potrebno obeležiti tako da se naznači da je ista stavljena van rada i da je iz nje ispražnjeno rashladno sredstvo. Etiketa treba da sadrži datum i da bude potpisana. Postarajte se da je na opremi istaknuta etiketa na kojoj je navedeno da oprema sadrži zapaljivo rashladno sredstvo.

#### 25. Pražnjenje

Prilikom pražnjenja rashladnog sredstva iz sistema, bilo zbog servisiranja ili stavljanja van rada, preporučuje se dobra praksa za bezbedno pražnjenje svih rashladnih sredstava.

Prilikom prebacivanja rashladnog sredstva u boce, uverite se da se koriste samo odgovarajuće boce za rashladno sredstvo iz sistema. Obezbedite odgovarajući broj boca za svu količinu punjenja iz sistema. Sve boce koje će se koristiti treba da imaju oznake na kojima se navodi da boce sadrže ispražnjeno rashladno sredstvo i naziv tog rashladnog sredstva (tj. specijalne boce za ispražnjeno rashladno sredstvo). Boce treba da budu opremljene ispravnim ventilom za otpuštanje pritiska i, ukoliko je to moguće, ispravnim pratećim zapornim ventilima. Prazne boce treba evakuisati i, po mogućstvu, ohladiti pre pražnjenja.

Oprema za pražnjenje treba da bude ispravna, sa kompletom uputstava u vezi sa opremom koja se koristi, i treba da bude pogodna za pražnjenje svih odgovarajućih rashladnih sredstava, uključujući, kada je to primenjivo, i zapaljiva rashladna sredstva. Osim toga, na raspolaganju treba imati kalibrisanu i ispravnu vagu. Creva treba da budu opremljena ispravnim spojnicama koje ne cure. Pre upotrebe mašine za pražnjenje, proverite da li je ista ispravna, da li je pravilno održavana i da li su sve prateće električne komponente zaptivene kako ne bi došlo do paljenja u slučaju oslobađanja rashladnog sredstva. Ukoliko niste sigurni, konsultujte proizvođača.

Ispražnjeno rashladno sredstvo treba vratiti dobavljaču rashladnih sredstava u odgovarajućoj boci za ispražnjeno rashladno sredstvo i pripremiti odgovarajuće obaveštenje o transferu otpada. Ne mešati rashladna sredstva u jedinicama za ispražnjena rashladna sredstva, a naročito ne u bocama.

Ukoliko se vrši uklanjanje kompresora ili kompresorskih ulja, postarajte se da ista budu evakuisana do prihvatljivog nivoa kako zapaljivo rashladno sredstvo ne bi ostalo u sredstvu za podmazivanje. Proces evakuacije treba sprovesti pre vraćanja kompresora dobavljačima. Ovaj process se može ubrzati isključivo električnim grejanjem tela kompresora. Postupak pražnjenja ulja iz sistema treba obaviti na bezbedan način.

**Korisničko uputstvo za korištenje Smart Wifi aplikacije možete pronaći na:**  
<https://tesla.info/wp-content/uploads/pdf/TeslaTtWiFiapp.pdf>



## REKLAMACIONA IZJAVA

**Podaci o potrošaču:**

Ime i prezime/poslovno ime: \_\_\_\_\_

Adresa: \_\_\_\_\_

Potpis kupca: \_\_\_\_\_ b.r.l.k. \_\_\_\_\_

Broj fiskalnog računa / fakture: \_\_\_\_\_

**Podaci o Prodavcu:**

Ime i prezime (Ime firme): \_\_\_\_\_

Adresa: \_\_\_\_\_

Potpis Prodavca: \_\_\_\_\_ br.l.k. (PIB firme) \_\_\_\_\_

**U** \_\_\_\_\_, **Dana:** \_\_\_\_\_ **M.P. Potpis:** \_\_\_\_\_

**Proizvođač/Uvoznik**

Comtrade Distribution d.o.o. Beograd, Savski nasip 7

**U** \_\_\_\_\_, **Dana:** \_\_\_\_\_ **M.P. Potpis:** \_\_\_\_\_

**\* Napomena: U slučaju reklamacije, Potrošač se obraća Prodavcu.**
**Specifikacija isporučene robe:**

Šifra i Naziv Robe:	Serijski broj:

**Obavezno se upoznati sa pravima i obavezama na sledećim stranama ovog dokumenta.**

### 3 GODINE GARANCIJE



## Saobraznost:

- Trgovac je pravno ili fizičko lice koje nastupa na tržištu u okviru svoje poslovne delatnosti ili u druge komercijalne svrhe, uključujući i druga lica koja posluju u njegovo ime ili za njegov račun.
- Prodavac je, trgovac sa kojim je potrošač zaključio ugovor o prodaji robe, odnosno pružanju usluge.
- Potrošač je fizičko lice koje na tržištu pribavlja robu ili usluge u svrhe koje nisu namenjene njegovoj poslovnoj ili drugoj komercijalnoj delatnosti.
- Roba je telesna pokretna stvar navedena na strani 1. ove Reklamacione izjave.
- Prodavac je dužan da isporuči robu koja je saobrazna ugovoru.
- Pretpostavlja se da je isporučena roba saobrazna ugovoru:
  - 1) ako odgovara opisu koji je dao Prodavac i ako ima svojstva robe koju je Prodavac pokazao Potrošaču kao uzorak ili model;
  - 2) ako ima svojstva potrebna za naročitu upotrebu za koju je Potrošač nabavlja, a koja je bila poznata Prodavcu ili mu je morala biti poznata u vreme zaključenja ugovora;
  - 3) ako ima svojstva potrebna za redovnu upotrebu robe iste vrste;
  - 4) ako po kvalitetu i funkcionisanju odgovara onome što je uobičajeno kod robe iste vrste i što Potrošač može osnovano da očekuje s obzirom na prirodu robe i javna obećanja o posebnim svojstvima robe data od strane Prodavca, proizvođača ili njihovih predstavnika, naročito ako je obećanje učinjeno putem oglasa ili na ambalaži robe.
- Prodavac odgovara za nesaobraznosti isporučene robe ugovoru ako:
  - 1) je postojala u času prelaska rizika na Potrošača, bez obzira na to da li je za tu nesaobraznost Prodavac znao;
  - 2) se pojavila posle prelaska rizika na Potrošača, ako potiče od uzroka koji je postojao pre prelaska rizika na Potrošača;
  - 3) je Potrošač mogao lako uočiti, ukoliko je Prodavac izjavio da je roba saobrazna ugovoru.
- Prodavac je odgovoran i za nesaobraznost nastalu zbog nepravilnog pakovanja, nepravilne instalacije ili montaže koju je izvršio on ili lice pod njegovim nadzorom, kao i kada je nepravilna instalacija ili montaža robe posledica nedostatka u uputstvu koje je predao Potrošaču radi samostalne instalacije ili montaže.
- Potrošač izjavljuje reklamaciju na saobraznost robe Prodavcu. Prodavac izjavljuje da je kupljena roba saobrazna specifikaciji proizvođača te da će ispravno funkcionisati ako se potrošač bude striktno pridržavao uputstva za rukovanje i postupao sa robom na način kako je navedeno u ovoj Reklamacionojoj izjavi.
- Smatra se da je roba sa LCD panelom propisanog, uobičajenog i deklarisanog kvaliteta, ukoliko je broj dozvoljenih defektnih piksela koji se mogu naći na LCD panelu u okvirima propisanim standardom SRPS EN ISO 13406-2 Ergonomski zahtevi za rad na vizuelnim displejima sa ravnim panelima deo 2: Ergonomski zahtevi za ravne panele displeja („Sl. glasnik RS”, br. 89/2008).
- Software potrošaču nije prodat, već mu je dat na korišćenje, pod uslovima definisanim u korisničkoj licenci.
- Ako isporučena roba nije saobrazna ugovoru, Potrošač koji je obavestio Prodavca o nesaobraznosti, ima pravo da zahteva od Prodavca da otkloni nesaobraznost, bez naknade, na prvom mestu opravkom ili zamenom, odnosno da zahteva odgovarajuće umanjenje cene ili da raskine ugovor u pogledu te robe.
- Ako otklanjanje nesaobraznosti nije moguće, Potrošač ima pravo da zahteva odgovarajuće umanjenje cene ili raskid ugovora ako:
  - 1) nesaobraznost ne može da se otkloni opravkom ili zamenom uopšte niti u primerenom roku;
  - 2) ne može da ostvari pravo na opravku ili zamenu, odnosno ako Prodavac nije izvršio opravku ili zamenu u primerenom roku;
  - 3) opravka ili zamena ne može da se sprovede bez značajnijih nepogodnosti za Potrošača zbog prirode robe i njene namene;
  - 4) otklanjanje nesaobraznosti opravkom ili zamenom predstavlja nesrazmerno opterećenje za Prodavca.
- Nesrazmerno opterećenje za Prodavca u smislu Zakona o zaštiti potrošača (“Sl. glasnik RS” br.62/2014 - dalje: zakon), javlja se ako u poređenju sa umanjenjem cene i raskidom ugovora, stvara preterane troškove, uzimajući u obzir:
  - 1) vrednost robe koju bi imala da je saobrazna ugovoru;
  - 2) značaj saobraznosti u konkretnom slučaju;
  - 3) da li se saobraznost može otkloniti bez značajnijih nepogodnosti za Potrošača.
- Potrošač ima pravo da zahteva zamenu, odgovarajuće umanjenje cene ili da raskine ugovor zbog istog ili drugog nedostatka saobraznosti koji se posle prve opravke pojavi, a ponovna opravka je moguća samo uz izričitu saglasnost Potrošača.
- Uzimajući u obzir prirodu robe i svrhu zbog koje je Potrošač nabavio, opravka ili zamena mora se izvršiti u

- primerenom roku bez značajnih neugodnosti za Potrošača i uz njegovu saglasnost.
- Ako se nesaobraznost pojavi u roku od šest meseci od dana prelaska rizika na Potrošača, Potrošač ima pravo da bira između zahteva da se nesaobraznost otkloni zamenom, odgovarajućim umanjnjem cene ili da izjavi da raskida ugovor.
- Ako se nesaobraznost pojavi u roku od šest meseci od dana prelaska rizika na Potrošača, otklanjanje nesaobraznosti moguće je opravkom uz izričitu saglasnost Potrošača.
- Roba i delovi zamenjeni u zakonskom roku za saobraznost ili roba za koju je izvršen povraćaj plaćenog iznosa prelaze u vlasništvo Prodavca, odnosno Proizvođača (Uvoznika).
- Sve troškove koji su neophodni da bi se roba saobrazila ugovoru, a naročito troškove rada, materijala, preuzimanja i isporuke, snosi Prodavac.
- Potrošač ne može da raskine ugovor ako je nesaobraznost robe neznatna.
- Neće se smatrati da postoji nesaobraznost robe ukoliko se prilikom pregleda uređaja utvrdi da su nastupile okolnosti navedene u poglavlju „Odgovornosti za saobraznost i Saobraznosti ne podležu kvarovi nastali zbog:“ i „Gubitak prava potrošača nastaje“ ove Reklamacione izjave.
- Potrošač ima pravo da zahteva od Prodavca naknadu štete koja potiče od nesaobraznosti, u skladu sa opštim pravilima o odgovornosti za štetu.

### **Rokovi**

Prodavac je odgovoran za nesaobraznost robe ugovoru koja se pojavi u roku od dve godine od dana prelaska rizika na Potrošača, sem za potrošni materijal i onu vrstu robe, koja po svojoj prirodi i svojstvima ne može trajati dve godine i koja je od strane proizvođača određena kao takva (baterije, punjač, futrola, itd.). Rok od dve godine se računa od datuma predaje robe Potrošaču, datum se nalazi na fiskalnom računu u slučaju kupovine robe u maloprodajnom objektu, odnosno na otpremnici koju je potpisao Potrošač u slučaju kupovine robe na daljinu ili izvan poslovnih prostorija Prodavca.

Prodavac odgovara za nesaobraznost polovne i reparirane robe ugovoru, koja se pojavi u roku od jedne godine od dana prelaska rizika na Potrošača.

Ako nesaobraznost nastane u roku od šest meseci od dana prelaska rizika na Potrošača, pretpostavlja se da je nesaobraznost postojala u trenutku prelaska rizika, osim ako je to u suprotnosti sa prirodom robe i prirodom određene nesaobraznosti.

Po istom roku od šest meseci od dana prelaska rizika na Potrošača, nesaobraznost robe dokazuje Potrošač. Napred navedeni rokovi ne teku u periodu koji Prodavac koristi za otklanjanje nesaobraznosti.

Radi ostvarivanja svojih prava, Potrošač izjavljuje reklamaciju Prodavcu. Prodavac je dužan da bez odlaganja, a najkasnije u roku od osam dana od dana prijema reklamacije, pisanim ili elektronskim putem odgovori Potrošaču na izjavljenu reklamaciju. Odgovor Prodavca na reklamaciju Potrošača mora da sadrži odluku Prodavca da li prihvata reklamaciju, izjašnjenje o zahtevu Potrošača i konkretan predlog i rok za rešavanje reklamacije. Rok za rešavanje reklamacije ne može da bude duži od 30 dana od dana podnošenja reklamacije.

Ukoliko Prodavac iz objektivnih razloga nije u mogućnosti da udovolji zahtevu Potrošača u roku koji je dogovoren, dužan je da o produžavanju roka za rešavanje reklamacije obavesti Potrošača i navede rok u kome će je rešiti, kao i da dobije njegovu saglasnost, što je u obavezi da evidentira u evidenciji primljenih reklamacija. Produžavanje roka za rešavanje reklamacija moguće je samo jednom.

U slučaju manje popravke robe zakonski rok za saobraznost se produžava onoliko koliko je potrošač bio lišen upotrebe robe.

Ako je zbog neispravnog funkcionisanja izvršena zamena robe ili njena bitna opravka, zakonski rok za saobraznost ponovo počinje teći od zamene, odnosno od vraćanja opravljene robe Potrošaču.

### **Reklamaciona (ugovorna) Izjava**

- Ugovorna izjava je svaka izjava kojom njen davalac daje obećanje u vezi sa robom i pravno je obavezujuća pod uslovima datim u izjavi, kao i oglašavanju u vezi sa robom. Ona ne isključuje niti utiče na prava Potrošača u vezi sa saobraznošću robe ugovoru i može predstavljati dodatni rok za saobraznost robe ugovoru, nezavisno od zakonom predviđenog roka, kao i dodatna prava koja se daju Potrošaču u vezi sa robom, a koja nisu predviđena zakonom.
- Prava Potrošača navedena u prethodnom stavu ovog poglavlja sardžana su u dokumentu Ugovorna izjava ukoliko je dostavljen uz Reklamacionu izjavu i ostvaruju se u rokovima, pod uslovima i na način predviđen ovim dokumentom.
- Davalac izjave je pravno lice koje je navedeno kao Proizvođač/Uvoznik na strani 1. ove Reklamacione izjave, odnosno pravno lice koje je navedeno kao Proizvođač/Uvoznik/Davalac garancije na strani 1. Ugovorne izjave ukoliko je dostavljena uz Reklamacionu izjavu. Važi za teritoriju Republike Srbije.

- Potrošač može da ostvaruje svoja prava nakon isteka roka za saobraznost robe ugovoru, vezano za eventualni dodatni rok u ovlašćenim i ugovorenim servisima proizvođača koji su navedeni na strani 4 ove Reklamacione izjave. Proizvođač u eventualnom dodatnom roku može da obezbeđuje o svom trošku otklanjanje svih nedostataka u funkcionisanju robe nastalih pravilnom upotrebom robe, na kome nije bilo intervencija od strane neovlašćenih lica.

#### **Obaveze Potrošača (Petrošač je dužan):**

- Da prilikom preuzimanja robe ustanovi njegovu kompletnost i fizičku neoštećenost, jer se naknadne reklamacije toga tipa neće uvažiti.
- Da se striktno pridržava Uputstva za upotrebu i održavanje robe i odredbi ove Reklamacione izjave.
- Da obezbedi odgovarajuće ambijentalne uslove i strujno napajanje u skladu sa specifikacijom proizvođača.
- Da robu poveri na upotrebu licima obučenim za korišćenje iste i da se pre prve upotrebe robe upozna sa uslovima rada, uslovima ove Reklamacione izjave, Ugovorne izjave, kao i tehničkom dokumentacijom.
- Da prilikom reklamacije robe obavezno priloži: originalni fiskalni račun i originalnu overenu reklamacionu izjavu. Svi navedeni dokumenti moraju biti popunjeni i propisno overeni.
- U slučaju zamene robe ili povraćaja plaćenog iznosa, Potrošač je dužan da dostavi kompletnu originalnu ambalažu, prateće originalne dodatke i originalnu dokumentaciju. U slučaju da nešto od navedenog nedostaje, u slučaju zamene robe, zadržaće se nedostajući deo iz kompleta nove robe.
- U slučaju neopravdane reklamacije, potrošač snosi sve eventualne troškove po važećem cenovniku servisa proizvođača.

#### **Odgovornosti za saobraznost i Saobraznosti ne podležu kvarovi nastali zbog:**

- Neadekvatne instalacije, nestručnog rukovanja ili neadekvatnog održavanja.
- Ukoliko instalaciju opreme izvrši stručno lice koje nije na spisku ovlašćenih servisera, isti je dužan da odgovori na reklamaciju izlaskom na teren i proverom sistema
- Mehaničkog, hemijskog ili bilo kakvog drugog oštećenja nastalog nakon kupovine robe.
- Varijacija u naponu električne mreže, udara groma i pratećih pojava, više sile, elementarnih nepogoda i prirodnih događaja.
- Korišćenja software-a, drugih priključnih proizvoda, delova ili potrošnog materijala koji nisu saglasni specifikaciji proizvođača.
- Radnji potrošača ili trećih lica, popravki ili prepravki robe od strane neovlašćenih lica, upotrebom neodgovarajuće dodatne energije ili opreme ili posledica ovih radnji.
- Preteranim radnim opterećenjem robe, korišćenja robe izvan granica naznačenih u uputstvu, izvan parametara radnog režima, parametara okruženja i radnih opterećenja preporučenih od strane proizvođača.
- Uticaja: vlage, vode, toplote, vibracija, prašine, ekstremnih uslova spoljne sredine i slično.
- Trošenja delova robe koji su po svojoj prirodi takvi da se upotrebom troše kao što su: toneri, ink kertridži, glave ink jet štampača, valjci za povlačenje, mehanizam za transport papira, baterije i sve ostalo što proizvođač definiše kao potrošni materijal

#### **Gubitak prava potrošača nastaje:**

- Ukoliko se utvrdi da je na reklamiranoj robi vršena neovlašćena servisna intervencija.
- Nestručnim i nesavesnim korišćenjem robe.
- Ukoliko se Potrošač ne pridržava obaveza definisanih u poglavlju Obaveze potrošača.

#### **Napomene:**

Kupac robe koji se ne smatra potrošačem u smislu Zakona o zaštiti potrošača ima pravo na saobraznost robe i sva druga prava u skladu sa ugovorom zaključenim sa prodavcem takve robe i odredbama ove Reklamacione izjave, ukoliko ista nisu u suprotnosti sa pomenutim ugovorom o prodaji te robe. Ukoliko drugačije nije definisano ugovorom, Kupac robe koji se ne smatra potrošačem u smislu Zakona o zaštiti potrošača, ima pravo na rok za saobraznost uređaja u trajanju od jedne godine od dana prelaska rizika na kupca.

Usluge na terenu i održavanje koje nisu obuhvaćeni Reklamacionom izjavom naplaćuju se prema važećem cenovniku servisera.

- Dobijanjem ove Reklamacione izjave, smatra se da je potrošač upoznat i saglasan sa svime što u njoj piše.
- Za sve sporove vezane za ovu Reklamacionu izjavu biće nadležan sud u Beogradu.

**PODACI O MONTAŽI KLIMA UREĐAJA**

Montažer	Datum montaže	Pečat montažera	Potpis montažera

**PODACI O SERVISIRANJU KLIMA UREĐAJA**

Servis	Datum servisiranja	Opis usluga	Potpis servisera

**PODACI O SERVISIRANJU KLIMA UREĐAJA**

Servis	Datum servisiranja	Opis usluga	Potpis servisera

**PODACI O SERVISIRANJU KLIMA UREĐAJA**

Servis	Datum servisiranja	Opis usluga	Potpis servisera

**PODACI O SERVISIRANJU KLIMA UREĐAJA**

Servis	Datum servisiranja	Opis usluga	Potpis servisera

- Aleksinac**, TR SKY, Knjaza Miloša 86/4, 018/805-577; 065/4029366; 065/5377766, sky\_aleksinac@yahoo.com
- Aleksinac**, FRIGOTERMIKA, Maksima Gorkog bb, 018/803-579; 060/150-43-63, frigotermikaaleksinac@gmail.com
- Arandelovac**, MB ELEKTRONIC, Kralja Petra I bb, 034/701-235; 062 701 235, office@mebelectronic.rs
- Bač**, Bačka Palanka, Bački Petrovac, KLIMA BUGI-SERVIS, Proleterska 26, 064/61-54-750, bsa@hallsys.net
- Bačka Palanka**, BAP ELEKTRO, Branka Radičevića 27, 021/754-093;063/580-905, bapel@eunet.rs
- Bela Crkva**, MOBIL & PRO, I Oktobra 67, 013/853-999 ; 066/013717; 062/283 393, office@mobilpro.rs
- Bela Crkva**, MIG COMPUTERS, I Oktobra 58, 013/852-501; 063/1094-944, igor@migcomputers.rs
- Beograd**, ACRO KLIMA, Lole Ribar br 2, 011/257-8281; 064/157-9201, acroklimadoo@gmail.com
- Beograd**, ASN KLIMATERMIK, Ul Ruža 17 dz Kumodraž, 060 47 47 044, nebara2410@gmail.com
- Beograd**, SZTR FRIGO KLIMA, Petra Konjovića br 12V, lokal30, 011/351-1590; 064/642-4080; 011/751-0274; 064/642-4082, frigoklima@sbb.rs
- Beograd**, SANTERMO, Triše Kaclerovića 27z, 011/388208; 064/17-07-398; 065/8214-016, janicijevicboban@gmail.com
- Beograd-Borča**, ALSTEDO, Put za Ovču 20G, 011/3329719; 063/7739041, dobrass@mts.rs
- Beograd**, ART ELECTRONIC, 7. jula, Leštane, 063 235-111; 063 356 715, darkotakov@gmail.com
- Beograd-Zemun Polje**, DELTA ELECTRONIC, Vojlovićka br 2, 011/405-0575; 011/409-4481; 064/125-5442, delta.electronic.service@gmail.com
- Beograd**, DELTA FRIGOMATIC, Prvi maj 77, 011/8075-096; 064/115-3232, deltafrigomatic@gmail.com
- Beograd**, DAK Electronic, Zrenjaninski put 5a, 060/32-95-085, office@dak.rs
- Beograd**, EXTERMO COOL, Alekse Nenadovića 10, 011/244-2400; 063/258-740, extermocool@gmail.com
- Beograd**, FRIGO ADV D.O.O, Il Save Kovačevića 29/1, 011/3318-221; 060/500 60 76; 063/225 876; 060/500 60 74, petar@frigoad.rs
- Beograd**, FRIGO ELEKTRO, Plitvička 16/2, 064/1342-134; 065/2087-010, milovanklima@gmail.com
- Beograd**, FRIGO GLOBAL, Džona Kenedija 17/6, 064/9645505; 060/3696940, frigogloballbgd@gmail.com
- Beograd**, FRIGOMANEX, Stevana Opačića br 10-1b, 011 7511536, 066 5511536, frigomanex@gmail.com
- Beograd-Cukarica**, FRIGO MAKŠ, Bore Radojevića br 24, 011/2573175; 064/1101900; 062/1101900, frigomaks@gmail.com
- Beograd**, FRIGO OPREMA, , 066 555 9 555, frigooprema1@gmail.com
- Beograd**, FRIZ SERVIS, Marka Oreškovića 21, 011/242-2932; 065/9872891; 063/222-470, beli@sbb.rs
- Beograd**, HOME COOL SYSTEM, Ustanička 204 A, 011/630-11-70; 061/685-4120, homecoolssystem@hotmail.com
- Beograd**, IMPERIUM KLIME, , 062/1066025 ; 061/6460663, imperiumklime@gmail.com
- Beograd**, IGLOOCOOL, Hopovska 40, Borča, 064/0751600, igloocooling@yahoo.com
- Beograd**, INPULS TIM, Vinogradi 13, 011/258-9058; 064/11-02-730, bobiliev@yahoo.com
- Beograd**, BraMat BG, Jovana Avakumovića 4, 011 770 44 96 ; 060 614 45 93, bracakale@gmail.com
- Beograd**, KLIMA MONT PROFESIONAL, Tina Ujevića 4, 064/ 5 700 200, dejanklima71@gmail.com
- Beograd -Rakovica**, MAX KLIMA011 PR Branislav Nikolic, 2. septembra br. 34, 063/819-26-65, banecarp@yahoo.com, info@teletronic.rs
- Beograd**, MD TECHNICS doo, Kapetana Miloša Žunjića 34A, 063/173-2273, mdtechnics@beotel.net
- Beograd**, OZIRIS, Kraljice Natalije br 78, 011/361-2377; 063 228044, oziris@beotel.rs
- Beograd**, OZIRIS ELEKTRONIK, Bul. oslobođenja 18b, 063 8035770, oziris@beotel.rs
- Beograd**, PLAY PLUS, Sarajevska 25, 011/3628270; 0637725105, playplus@sbb.rs
- Beograd**, VAT servis, Radnička 52, 011/252-0090; 011/252-0093; 063/300-153; 063/300-154, info@vat.rs
- Beograd-Zemun Polje**, SBT ŠINKO, Pinkijeva 1a, 011/2615-619; 063/8475-026, sinkod@ikomline.net
- Beograd-Zemun**, SERVIS AS, Tošin bunar 1, 061/2346000; 061/306000, servisastb1@gmail.com
- Beograd**, TFT TERMO-FRIGO-TEHNIKA, Prolećna 16, 065/333-20-65 ; 011/3972-848, tfttermofrigotehnika@gmail.com

- Beograd**, TIM TEHNO SERVIS, Mikenska 20 A, Zvezdara, 062/1901 007, 011/347 85 75, tim.tehnoservis@gmail.com
- Beočin**, SOFTEL, Dositej Obradovića 15, 021/872-858; 063/527-174, softelservis@gmail.com
- Bečej**, AS IMPEX, Zmaj Jovina 77, 063/110-4108, preradovics@stcable.net
- Bečej**, G2 SERVIS, Zmaj Jovina 131, 021/6910-505; 063/8363-776, g2servis@verat.net
- Bečej**, EL-BO SERVIS, Miloša Crnjanskog 2A, 063/8625904 č 063/8925295, elesinzoltan@gmail.com
- Bečej - Novi Bečej - Ada - Temerin - Srbobran**, POLARCOOL, Udarnička 53, 063/8260854, ervinbocor@gmail.com
- Bor**, SERVIS TERZIĆ, Njegoševa 46, 030/423-360; 063/1179031, dejan.terzic@mts.rs
- Crvenka**, CRVENKA NET U.S.O., Petra Drapšina 7, 025/730-288; 731-167; 069/731-167, aleksandar@crvenka.net
- Čačak**, ELEKTROLINK D.O.O, Slavka Krupeža 6, 032/345-100; 064/8403-569, linknet032@beotel.net
- Čačak**, SZR ELEKTRO SAVIC, Rigadjje BB, 032/5589-365; 064/840-3248, servis@elektrosavic.co.rs
- Čačak**, USPON doo, Gradsko šetaliste 57, 032/340410;064/8601509, office@upon.rs
- Čačak**, CMC ELEKTRO, KONJEVICI 32103, 063 813 84 85, cmcelektro@yahoo.com
- Čuprija**, EUROMONT, Jugoslovenska 16, 035/8477-909; 063/667-252, serviseuromont@gmail.com
- Čuprija**, Despotovac, Jagodina, Paraćin, Rekovac, Aca servis, Mijatovac b.b. 35236 Mijatovac, 063/707 84 85, servisaca1@gmail.com
- Deliblato**, ELEKTRO FRIGO BANE, Deliblato, 064/4324974, andrejic.branislav@gmail.com
- Jagodina**, EKO-LED PLUS, Kneza Miloša 139, 035/250-156; 063/646-263, ekoled@yahoo.com
- Jagodina**, FM ELEKTRO SG doo, Kneza Lazara L1, lok. 7, 064/361-28-16; 064/158-10-86, fmelektrojagodina@gmail.com
- Kikinda**, XEON, Svetosavska 68, 0230/25-766, karic@Xeon.rs
- Kikinda**, BUS COMPUTERS, Nemanjina 36, 0230/402740, info@bus.co.rs
- Kikinda**, Frigo-Termo Max, Rade Trnica 116, 0605507056, frigotermomax@yahoo.com
- Kovin**, FRIGO TERM S plus, JNA 116, 063/302-657, frigotermkovin@gmail.com
- Kragujevac**, FOKUS, Ljubiše Bogdanovića 14, 034/314-400; 323-949, fokuskg@sbb.rs
- Kragujevac**, SZR SERVIS COOL, Kneza Mihaila 52/A, 034/362-942; 063/813-6351, serviscoolkg@gmail.com
- Kragujevac**, EXCLUSIVJE JELENA, Kneza Mihaila 89, 034/360630; 034/331639; 066/6-360630, v1111@mts.rs
- Kraljevo**, FRIGOKLIMA TOMICA, Majevička br 7, 064/0079797, tomicaklima@gmail.com
- Kraljevo**, ZTUR BOČO, Nušićeva 2/s, 036/355-005; 064/18-13-999, bocotr@tron.rs
- Kraljevo**, FRIGOSISTEM SEKULIC, Đure Dukića 50N, 064/5664356, frigosistemsekulic@gmail.com
- Kruševac**, ELGOR, Miše Mitrovića 105, 037/456-149; 063/822 5 033, gorelektro@gmail.com
- Kruševac**, FRIGO OPREMA, Cara Lazara 382, 037/456 456; 064/111 3 111, frigooprema@gmail.com
- Kruševac**, ZIS INVEST, Mihajla Živića 2, 037/886-324; 063/188-63-24, zis.invest@gmail.com
- Kula**, ELTEK PLUS DOO, M. Tita 266C, 025/721-480; 062/799 -753, elteknet@gmail.com
- Kula**, PC+ Kula, Maršala Tita 266a, 025/721-135; 065/200-41-16, kulapcplus@sezampro.rs
- Leskovac**, Katalog d.o.o., Stepe Stepanovića 3, 016 213 312, servis@ka.rs slavljublub@ka.rs
- Leskovac**, SERVIS EL, Đure Đakovića 59, 016281736; 016280851; 064/174-95-09, elservis016@gmail.com
- Ljig**, CENTAR, Kolubarska 1, 014/3443953; 063/208278, centar@ljig.net
- Mijatovac**, Aca servis, Mijatovac BB, 063 707 84 85, servisaca1@gmail.com
- Mladenovac**, ON-LINE, Milutina Milanковиća 14, 011/6234813; 065/8220411, servis@on-line.co.rs
- Negotin**, PREDIĆ PROMET, 12. septembra br 14, 019/544-969; 063/546-969, exshopng@sezampro.rs
- Niš**, FRIGO ANJA, Bubanjaska 16, 018/280-169; 064/152-26-27, frigo.anja.shop@gmail.com
- Niš**, COMPUTER WEBSHOP, Obrenovićeveva 84, 018/250021; 069/1350033, servis@computers.rs
- Niš**, TOTAL KLIMA, Francuska 6/5, 018/531853;063/467128; 065/2467128, totalni@yahoo.co.in
- Niš**, MD TRADE, Žarka Đurica 12A, 018/224114; 063/7252085, mdtrade@eunet.rs

- Nis/Jelasnica**, Frigo Pingvin, Cvijicevo soiklace 8, 064 22 55 710, goran.krle@gmail.com
- Nova Pazova**, ELEKTROSERVIS STANKOVIĆ, Vuka Karadžića 98, 022/329286; 065/3319577, elektroservisstankovic@gmail.com
- Novi Sad**, LEXXON, Željčeva br. 28, 021/472 10 60; 063/502 785, lexxon@gmail.com
- Novi Sad**, SILER, Stanoja Glavaša 114, 021/503-218; 065/2505-700, ivansiler86@gmail.com
- Novi Sad**, BLUE ROSE, Rumenički put 87, 021/827-106; 063/503-180, bluerosekissac@gmail.com
- Obrenovac**, Pavlovica kraj 7, 060/344 26 30; 064/1752556, servis@frigotehnika.rs
- Obrenovac**, MICROHARD, Milosa Obrenovića 140, 011/4124-123; 063/308-114, microhard@mts.rs
- Odžaci-Ratkovo**, FRIGO MIKOVIĆ, Ratka Pavlovića 37, 063/841-8229, frigomika@gmail.com
- Pančevo**, RATKOVIĆ, Semberijska 14, 013/370-101; 063/472-524, ratkovicmrm@gmail.com
- Paraćin**, ZTR, SERVIS EUROKLIMA, Vojvode Mišića 30/5, 035/570-550; 062-570-550, euroklima@ptt.rs
- Pirot**, EKO-MRAZ, Dragoljuba Milenkovića 28, 010/311-141; 063/822-0748, ekomraz@medianis.net
- Pirot**, PARGA, Trg Republike 146, 010/3227725, pargatrgovina@gmail.com
- Požarevac**, AGATEL, Nemanjina br 11, 012/541-175; 060/641-0775, agatel@ptt.rs
- Požarevac**, ZENER, Mišarska 5, 012/550-536; 065/2550536; 066/5550536, zenerservis@gmail.com
- Požarevac**, ELEF, Vojvode Milenka 15, 012/550053; 063/241839; 061/1167783, elef.pozarevac@yahoo.com
- Požarevac**, PD" GSM&PC SHOP", Trg oslobođenja 3, 064 825 0028, gsm.belatehnika@gmail.com
- Prokuplje**, SOLON, Ratka Pavlovića 195, 027/325-466; 063/803-3547, solonpk@mts.rs
- Ražanj**, FRIGOTERMIKA, Maksima Gorkog bb, 018/803-579; 060/150-43-63, frigotermikaaleksinac@gmail.com
- Ruma**, SBT RASA, Vladimira Nazora 4, 060/471-3120, sbt.rasa@gmail.com
- Sefkerin**, Frigomanex, JNA 7, 0117511536; 0665511536, frigomanex@gmail.com
- Smederevo**, ALFA FRIGO, Kolarska 159, 026/660-493; 026/660-501, alfracosd@sezampro.rs
- Smederevo**, SATURNUS, Karadorđeva 12/136, 026/4616-785; 063/231-631, saturnusd@yahoo.com
- Smederevo**, ELEKTRO DIPOL, Oslobođenja br 66, 064/ 367-6765; 066/231-035, elektro.dipols@gmail.com
- Smederevska Palanka**, ELTOSAN, Branka Radičevića bb, 026/4150000 063/271626, dejan@eltosan.rs
- Sokobanja**, FRIGOTERMIKA, Maksima Gorkog bb, 018/803-579; 060/150-43-63, frigotermikaaleksinac@gmail.com
- Srbobran**, ELEKTROSERVIS PEDA, Miladina Jocića 18, 021/732-162; 063/544-822, predrag\_jacic@mts.rs
- Sremska Mitrovica**, DELTA PLUS, Fruskogorska 25, 022-682 099; 022/617 890; 064-123 76 70, delltaplus@gmail.com
- Sremska Mitrovica**, DMG-TIM, Marka Pericina 3/7, 060/070-9464; 065/870-9465; 064/870-9111, dmgtim@gmail.com
- Stara Pazova**, ETERM-MR, Janka Čajaka 20, 022/312-293; 062/592-181, eterm.ratkovic@yahoo.com
- Subotica**, MEGA ELEKTRO, Stipe Grgića 75, 024/536-514; 063/504-537, megaelektroservis@gmail.com
- Subotica**, SZR ERA, Jovana Mikića 150, 024/532-916; 063/863-1576, era@tippnet.rs
- Subotica**, SU EKONOMIK, Braće Radić 89, 063/10-567-88, suekonomik.servis@gmail.com
- Subotica**, NM INŽENJERING, Španskih boraca 95, 069/2394718, nmminzenjering.su@yahoo.com
- Subotica**, s.z.r. - Kajdocsi, Timočka 22, servis@kajdocsi.co.rs, 024/576-433
- Svilajnac**, ZTR DUTA, Dimitrija Katica bb, 035/312614; 035/311720; 035/312496; 063/607023, ddi@ptt.rs
- Šabac**, AKSEL, Vladike Joanikija Neškovića 1, 015/30 44 45; 063/326-303, aksel015@gmail.com
- Šabac**, CENTRAL SERVIS, P. Smiljanica 52, 015/319530; 015/319533; 063/346222, servis@c-electronic.com
- Šabac**, Servis Mihajlović 015, Prote Smiljanica 2, 064 4088015, servismijailovic@gmail.com
- Šabac**, ZTR OBRADOVIĆ, Kralja Milana 47a, 015/344-997; 015/354-797; 063-238-785, overa@ptt.rs
- Šid**, FRIGOMONT, Vojvodanska 104 c, 022/731-634; 063/81-86-751, frigomonts@mts.rs
- Temerin**, RT-Sistemi, Rakoci Ferenc 203, 021 384 4796; 060 085 9500, milos.rajkov@rtsistemi.rs
- Trstenik**, SZR "FRIGO SERVIS", Odžaci 37240, 037 713242; 069 610803; 064 1816341, szrfrigoservis@hotmail.com

**Valjevo**, FRIGOTEHNIKA, Jakova Nenadovića 70, 014/237-264; 014/247-684; 063/80-92-899, frigotehnika.va@beotel.net

**Valjevo**, Unikom-Unisat, Uzun Mirkova 55, 064/23 56 777, dusko.unikom.valjevo@gmail.com

**Veliko Gradište**, SERVIS GIGA, Boška Vrebalova 5b, 063/311 402, servisgigavg@gmail.com

**Velika Plana**, TEHNOSERVIS, Nikole Pašića bb, 062/261622; 062/261628, dejan@tehnoservis.rs

**Vranje**, BETA COMPUTERS, Đure Jakšića 19, 017/400106; 064/8238337, betanabavka@gmail.com

**Vršac**, BEOSERVIS, Svetozara Miletića 84, 013/2824-136; 064/540-3280, nedic.s@sbb.rs

**Vršac**, ELEKTROSERVIS FLESH, Banatska 50, 063/302-741; 013/805-315, flesh@sbb.rs

**Vučje**, FRIGO SISTEM, JNA 38, 016/3427-382; 063/7 603 509, draganfrigosistem@yahoo.com

**Zaječar**, SERVIS VITA OBOD, Kursulina 20, 019/463-047; 063/485875, vitaobod@gmail.com

**Žitorađa**, TPZR Majstor u Kuci, Toplički heroji 45, 027/8361068 065/8361068, prodaja.majstor@gmail.com

**Zrenjanin**, IMPERIUM KLIME, , 062/1066025; 061/6460663, imperiumklime@gmail.com

**Zrenjanin**, KLIMA CENTAR ZRENJANIN, Dr Kornela Radulovića 22, 023/511494; 060/511-4949, m.zdravko@gmail.com

**Zrenjanin**, SERVIS MIJATOVIĆ, Žarka Zrenjanina 43, 023/536-331; 063/583-561, duskomijatoviczr@gmail.com

**Zrenjanin**, ART COOL, Ivana Acina 35, 023/530-877; 063 7763259, artcool@sbb.rs